

淨空法師講述

佛學十四講講記

佛陀教育基金會 印贈

李秀章 昌印
邱淑真 記錄

目次

前言	-----	一
第一講 先明佛義	-----	五
第二講 研究佛學須先略知別相	-----	四九
第三講 消除幾種誤會	-----	八七
第四講 人生當前之所受	-----	一一一
第五講 人生三際之抉秘	-----	一二五
第六講 宇宙有情概況	-----	一四五
第七講 宇宙器界概說	-----	一六三

第八講	內容設施梗概	-----	一八五
第九講	方便五乘解脫	-----	二〇七
第十講	五戒十善	-----	二二三
第十一講	四諦十二因緣	-----	二三七
第十二講	六度萬行	-----	二五三
第十三講	行門中一特別捷徑	-----	二七七
第十四講	吾人應有之警覺	-----	二九七

前言

十四講表是李炳南老師特別為大專學生編的，把整個佛法做一個輪廓，簡單的介紹給同學，好像是說明書一樣，佛法的說明書。

十四講表共有十四個單元，具有完整的體系；前面七個單元是屬於一般常識，後面七個單元是佛學。第一講說明「佛」這個字的定義；換句話說，就是認識佛教。我們要想學佛，佛是什麼？首先要將這個搞清楚才不致於誤會，才不致於迷信。第二講是講研究的方法，這種方法不但可以應用在佛法上，乃至於可以應用在世間許許多多的學術方面。第三講是破除一些障礙，這裡面略舉五個例子，這五種都是學佛的障礙。在近代，諸位學佛可以說這些障礙都沒有了；在當年，學生們學佛都怕人家說他迷信，所以學佛都偷偷的學。現在不會了，現在也有很多老師學佛，學佛變成很時髦，不像以前

障礙多。第四講與第五講是講人生觀，第六講與第七講是講宇宙觀，這四講是非常重要的科目。我們為什麼要學佛？主要就是要解決人生宇宙的問題。

人生宇宙的探討，就好像大夫治病一樣，先要診斷病源，我們的毛病究竟發生在什麼地方？知道自己有病，這才去對治，治病先得找一個好大夫。十四講表前半部是發現病，後半部就等於治病。第八講就是佛教的內容，等於介紹醫生。第九講到第十三講是講解脫的方法，好比是用藥治病。這裡面第九講是屬於總論，向下四講是別論。別論裡第十、十一、十二講，這是普通的法門，我們講通途法門，是八萬四千法門的綱領。第十三講提出一個特別法門，那就是「淨土法門」，這個法門實實在在是特別的。到這個地方都是講佛法如何解決人生宇宙的問題，如何達到佛法修學的目標。第十四講是結論，勸勉我們要以最高度的警覺心來修學。所以這個課程

有很精密的體系，前後的順序一脈相承，有層次、有條理；在思想上來說、在文章上來說，都是屬於第一流的。這是把十四講表整個的內容結構給諸位說出。

佛教是佛陀的教育，它不是宗教，也不是學術。佛教本身稱宗教是指「宗門」、「教下」；宗是宗門，就是禪宗；教是教下，十個宗派，除禪宗之外，其餘九個宗派都叫做教下。如果拿佛教當作宗教看待，一開頭就迷，這一迷就迷到底，麻煩就大；不但佛教真實的利益你得不到，甚至於佛教所有經典你都會錯解。現在有很多外道註解《金剛經》、《心經》，簡直是胡說八道，那是宗教，那不是佛法。

現在的佛法，在全世界有三種不同的形態。第一種是純正的佛法：大概只有中國人才保存著。第二種是宗教的佛法：佛法變成宗教，在全世界相當普遍，那是迷信。第三種是學術的佛法：把佛法

當作世間學問來研究，在日本特別多，走學術道路。這一變把佛法變作世間法，都不是佛法的本來面目。我們今天要找的，是找佛教的本來面目，才能真正解決問題。佛法是以破迷開悟為宗旨，以離苦得樂為歸趣（結果、大用）；我們也可以說破迷開悟是佛法的大學問，離苦得樂是佛法真實的果報。我們哪一個人不是希望離苦得樂？所以佛法追求的是快樂，如果學佛的人一天到晚愁眉苦臉，這佛法誰要學它？十四講表的內容，主要就是說明佛法的宗旨與果用，所以這個小冊子可以說是學佛的指南，是學佛的基礎。

古人說：讀書如果不能夠向自家身上下功夫，雖然是讀盡天下之書也沒益處。把書裡的道理變成我們自己的生活，變成生活就是享受；不能變成生活那就變成書呆子，帶來是苦不是樂。所以在佛門裡面，古聖先賢教誡我們，聞法最要緊的是「消歸自性」，修行最要緊的是「轉識成智」，這兩句是最好的修學態度。

佛學十四講第一講

先明佛義

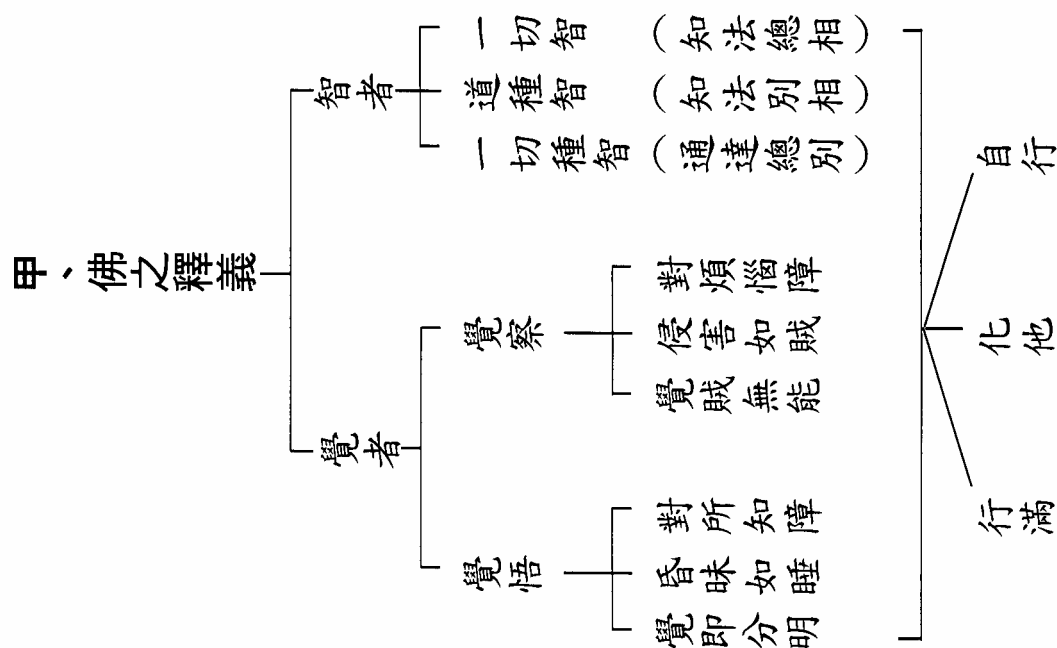

乙、二障

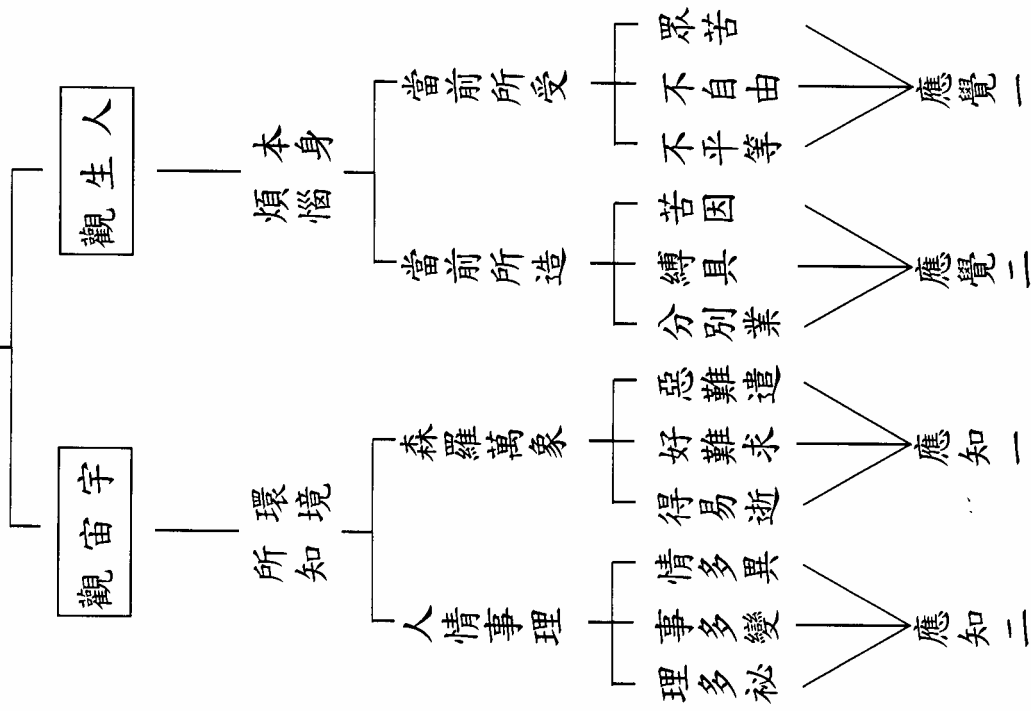

丙、宇宙人生範圍

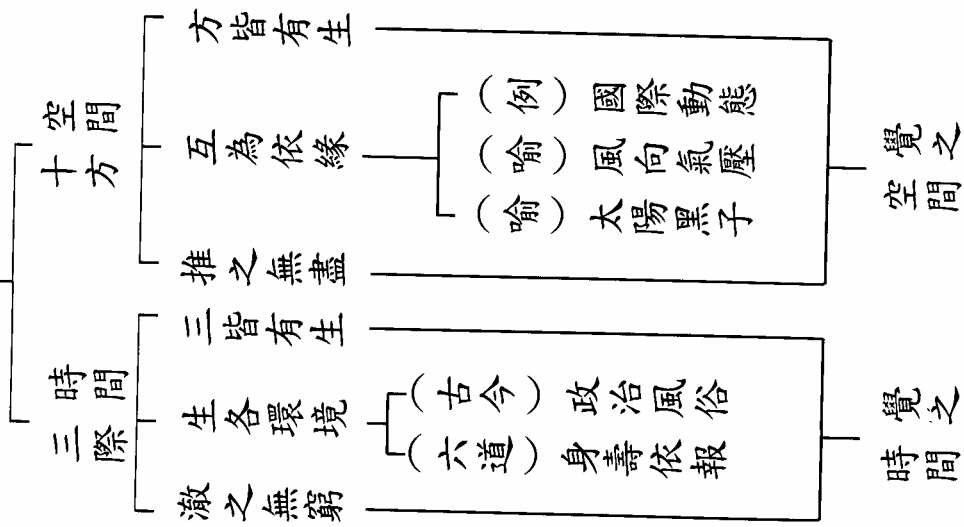

第一講 先明佛義

甲、佛之釋義

第一段是「佛之釋義」，解釋「佛」這一個字的意思。這一個字是從印度梵文音譯過來，音是「弗」的音，旁邊加一個人，當時是新字。這一個字是梵文「佛陀耶」的略稱，中國人把尾音省略，單稱一個「佛」字。「佛」這個字的意義可以說是把整個宇宙人生都包括進去，這裡面有本體、有現相、有作用。體就是我們講的「佛性」，唯有佛性是真實的。實在講，佛性應該只講一個「性」，所以佛經常講「自性」。有情眾生（動物）的自性稱為佛性，無情眾生（植物、礦物）的自性稱為法性。「佛」的意思是智慧、覺悟。「智」是體，是性體；「覺」是自性起用。自性的本體是智慧，自

性的作用是大覺。雖然中國文字裡面，智覺這兩個字能夠翻譯出「佛」這個字義的一部分，還是不能翻得圓滿，不得已只好保存原音再加以註解；這個智不是我們普通講的智慧，這個覺不是我們普通說的覺悟，這都是我們中國文化概念裡面所沒有的。

先講「智者」的含義。智，包括三類：一切智、道種智、一切種智，這些都是佛學術語。第一個意思是「一切智」，用現代哲學名詞來講，就是正確的了解宇宙的本體；這樣的智慧，在佛法裡稱為一切智。一切智，括弧裡面就是簡單的註解，「知法總相」。「法」這一個字在佛學裡是一個代名詞，是整個宇宙人生的總代名詞；宇宙人生一切的理論、一切的現象、一切的過程，一切的一切，大到整個宇宙，小到一微塵，我們今天所講的原子、基本粒子，皆稱為「法」；所以法是宇宙萬有的總代名詞。「總相」就是共同的現象，無論哪一法都不例外，都有共同的現象，這個相我們就稱為總相。

每一個法不相同，我們就稱為別相，差別的現象。佛法講「緣生性空」，性空就是總相，緣生就是別相。

總相相當於現代哲學所探討宇宙的本體，別相相當於哲學所講的現象。本體是什麼樣子？本體是空相，佛法講空寂；但是這個空不是當作「無」講，空不是什麼都沒有。佛法裡面講空，空裡頭有；空不是無，空是有。那奇怪了，有怎麼能說空？說空是因為我們眼睛看不見，耳朵也聽不見，我們沒有辦法接觸到，但是真的存在。譬如電波，我們拿個無線電收音機，頻道一對馬上就有聲音，電波充遍空間，我們看不到。電波在哪裡？抓也抓不到，但它確實有。所以佛法講空，它有，它不是無。《心經》裡面講：「色即是空，空即是色。」一切法的總相是「萬法皆空」，無有一法不空。從本體上講，一切法都是空的，現代科學家也似乎體會到這個意思，但是沒有佛法說得那麼樣的精深博大。現代科學家承認，一切的物質

都是基本粒子組合，組合的方程式不一樣才有種種元素，有元素再加上不同的方程式，所以才有宇宙萬有、森羅萬象。追根究柢都是同一個物質——基本粒子；這個東西，科學家發現這是最小的物質，所有東西全是它組合的。它從哪裡來的？它的究竟又如何？科學家不懂。佛法裡說得更深，這個基本物質從哪裡來的？從見分變現出來的，這就是精神跟物質是同一體。唯識裡面講「見相同源」，見分跟相分都是從自證分變現出來的，同一個本體，自證分就是自性，見分就是我們今天所講的精神世界，相分就是物質的世界。

佛法講物質，它是講四大：地、水、火、風，四大就是說明物質有四種特性，所以它才能夠變現萬法，變現十法界依正莊嚴。「地大」，它是一個物質，雖然很小，它還是有體積，地是有體積的物體，所以地是代表它是一個物體。「火大」代表它有溫度、能量，「水大」代表它有濕度；我們現在講帶陽電、帶陰電，佛經講火大、

水大。「風大」，它是動的，不是靜止的。最基本的物質有四種特性。

這個世間所有一切物象沒有不變的、沒有不動的，一切物象都是在那裡變化、變動。為什麼？因為它組成的基本粒子是個動相。從這上面來看，一切法是空相，萬法皆空，這是講分析空。科學家今天所觀察出來是一種分析空，分析到最後都是一個基本粒子。佛法更深入去觀察，基本粒子是從哪裡來的？從法性裡面無中而有。無中能有，有又能歸於無，所以空有不二，空有是一不是二。換句話說，精神能夠變物質，物質又可以化為精神。決不是今天所講的質能互變的質與能，那是物質之能，不是真如本性之能、精神之能；精神之能可以能夠變成質能，質能可以變為物質。這一層，科學家還沒有發現，相信科學不斷的進步，一定能夠發現這個原理。所以從一切法的本體去觀察，它是一個空相。

第一講 先明佛義

1 3

佛學十四講

1 4

如果真正了解一切法的空相，有什麼好處？好處太多，你的煩惱沒有了，你的分別、執著沒有了，心能夠在境界裡呈現出清淨平等。佛的心是清淨的、平等的，他從哪裡得來的？他知法總相。怎麼會得清淨？一切法裡，他不執著、不分別，他曉得一切法原來是一樣，沒有兩樣。一切境界沒有好醜，同是基本粒子造成的，造成的原料是一樣，所以一切法無有一法不平等，平等心從這裡起的；心平等，當然就清淨。這是第一種智慧，這一種智慧，阿羅漢就得到了。佛法所追求的是「無上正等正覺」，一切智現前叫做「正覺」，真正覺悟，正確的覺悟。對於宇宙人生不迷，正確的認識，稱之為正覺。

這個正覺並不圓滿，為什麼？只知道一切法的總相，曉得一切法是平等的、是空寂的，但是不知道現象怎麼來的。曉得皆是基本粒子組成，沒錯！基本粒子怎麼會組成這麼多東西？十法界依正莊嚴、森羅萬象怎麼來的？這就講現象，這個學問又高一層。能夠正確明瞭宇

宇宙萬象的智慧，稱為「道種智」。道種智：「種」就是種類；在宇宙之間，無論是動物、植物、礦物，種類無量無邊。這麼多的種類怎麼來的？一般人想不出來，以為一定有個神在那裡製造。神造萬物，神就太忙了，一天到晚忙著製造，造了這些人後來又反對祂，這不是自己找麻煩嗎？這些宗教家們找不到答案，就想出一個神來製造。神是從哪兒來的？是人心裡變現出來的。上帝能造萬物，什麼人造上帝？我們大家造了上帝。我們要是不承認祂是神、是上帝，祂也無可奈何。所以不是上帝製造的。「道」就是道理、程序。什麼道理，怎麼樣一個過程，會演變到現在的森羅萬象？這個學問就相當複雜，這種智慧就是道種智，這是菩薩的智慧。道種智現前就叫做「正等正覺」，比正覺要高一層，他不但知道宇宙的本體，還曉得一切現象發展的過程。知法總相就是理體上的認識，「知法別相」就是現象的認識。

第三種智慧，這是最圓滿、最究竟。對於宇宙人生的真相，究竟

圓滿的明瞭，沒有一絲毫的迷惑，也沒有一絲毫的差誤，這樣的智慧稱為「一切種智」，一切就是前面所講的一切智，種智就是道種智。我們講本體跟現象是分開來說，其實本體跟現象是一樁事情。如果拿《心經》上的話來說，一切智就是「空」，道種智就是「色」，一切種智就是「色不異空，空不異色；色即是空，空即是色」，原來是一不是二。假如諸位能夠發現到一，你就入門；佛法的門稱為不二法門，你就入不二法門。你曉得總別不二，這就入了佛門；如果總別是二，你就無法入門。這是說性相不二，性相一如，這是起用當中的正知正見，就是我們講的佛知佛見，《法華經》裡面所說的「開示悟入佛之知見」。這個智慧現前，這才叫做「無上正等正覺」；唯有佛圓滿證得。

三種智有密切的關係，是一而三、三而一。羅漢偏在一切智，菩薩偏在道種智，唯有佛才圓滿。我們學佛最聰明的修學法，知見要圓不要偏；主觀就偏，客觀就圓。諸佛如來沒有絲毫主觀觀念，他是圓

融自在，阿羅漢有他的主觀觀念，菩薩也有一些主觀觀念，所以他不能圓。這是說明我們如果想學聰明，就要學客觀，不要有主觀觀念存在，才能夠成就圓滿的智慧。

這三種智，從什麼地方得到？從一心當中得到。行門裡面，直截了當求無上正等正覺的，就是《彌陀經》使用的方法——一心不亂。在中國，無論哪一宗、哪一派，沒有不念佛，包括禪宗；禪宗的課誦本晚上都念《彌陀經》，都念阿彌陀佛。《華嚴經》裡修行的方法有兩千多種，可以說是相當之多，但是最重要的就是念佛法門。善財童子五十三參，自始至終就是修念佛法門；而普賢菩薩導歸極樂，顯示出無論哪個法門，可以成就正覺，可以成就正等正覺，但是不能成無上正等正覺，如果要成無上正等正覺，一定要修念佛法門。念佛法門代表一心不亂，唯有一心不亂才能達到一切種智。所以念佛法門是修學一切種智的方法、手段，實實在在不可思議。

「覺者」，這是講智慧的作用。智是體，覺是用。有體就有用，如果沒有作用，這個體要是得來也沒有意義、沒有價值。這個作用就是佛法裡面講的解脫；如果用三德（法身、般若、解脫）來說，佛（佛性）就是法身，智者就是般若，覺者就是解脫；解脫就是得大自在。作用又分兩方面：一個是對於本身，一個是對於環境；對本身的是「覺察」，對環境的是「覺悟」。這裡有兩個專有名詞，第一個是「煩惱障」，第二個是「所知障」。煩惱本身就是障礙。所知本身不是障礙，所知是我們應該要知道的，但是所知現在變成不知，這裡面必定有一種障礙，障礙所知，我們稱它為所知障。這兩個名詞的含義一定要清楚。

「煩惱障」：煩惱障就是見思煩惱的總稱。「見」是見解，「思」是思想，見解跟思想錯誤，會帶來許許多多的煩惱。見思煩惱裡，以「我見」為第一。《唯識論》說了一百二十八根本煩惱，以及等流與隨煩惱，數目繁多。《百法明門論》把它歸納為二十六個，六個根本煩惱，二十

個隨煩惱。可是諸位要記住，這是歸納為大類，每一類裡面包含的頭數是說不清楚的，煩惱無量無邊。

我們要想斷煩惱，這煩惱像樹一樣，無量無邊是枝葉，能夠找到它的根本，從根本上斷就容易。煩惱障的根本是「我執」。有我才有了煩惱，如果沒有我，煩惱就沒處落腳。煩惱障的根源是我執，所知障的根源是法執，這兩種執著要是破了，這兩種障礙就沒有了，這才能明心見性，成佛作祖。種種煩惱，它能夠擾亂我們的身心，能夠障礙涅槃。涅槃是梵語，通常翻作圓寂；圓是功德圓滿，寂是清淨寂滅。我們的真如本性（佛性、自性、清淨心），確確實實是圓滿功德、是清淨寂滅，就像六祖所說的「本來清淨，本來具足」。現在我們的心不清淨，不清淨是因為你有煩惱；你有煩惱才不清淨，有煩惱才不自在，有煩惱才有無量無邊的苦報。所以學佛，首先就要斷煩惱。

學佛最低的限度要能夠改造命運，要能夠轉業，這是最起碼的；

如果連這一點都做不到，我們就白學。像袁了凡，確確實實把自己的命運改過來。在台灣，許多學佛的人，後半生的命運都是自己學佛當中改造的。李炳南老師今年九十六歲，他說他的壽命沒有這麼長，頂多也不過六十九歲而已，今年九十六歲，自己修得來的。我在沒有學佛之前，有很多人給我看相算命，說我過不了四十五歲，我今年五十九歲（註：民國七十五年），也是修得來的。這就是學佛最起碼的好處，我們已經得到了。如果連這一點都不能轉，學佛就沒有效果，沒有成績可言。

轉業從哪裡轉？就是轉這兩種障礙。這兩種障礙都要靠智慧——一切智、道種智、一切種智，智慧能破障。這兩種障，障智慧，障礙我們的清淨心，障礙我們圓滿的功德，障礙的結果就變現出六道輪迴。六道輪迴是誰造的？煩惱障造的，煩惱障要是打破，六道輪迴就沒有了。阿羅漢用禪定的功夫成就第九定；六道裡面有四禪八定，沒有第

九定，第九定超越六道；第九定將我執破了，煩惱障斷了，就沒有六道輪迴，所以阿羅漢沒有六道輪迴。這就說明六道輪迴是自己造作的，自作自受，決定不可以怨天尤人。到後面第五講講到十二因緣，再告訴諸位輪迴是怎麼一樁事情。煩惱能夠發動業力，使你在輪迴裡面生生不息，在這裡面輪轉。煩惱的性質是束縛，使你不自在，束縛這些有情的眾生。這個束縛是無形的，譬如你煩惱了，心裡牽腸掛肚的事情很多，就不自在。只要有煩惱，你就沒有辦法離開輪迴生死。煩惱障涅槃、障生空（人我空）。

「所知障」：所知障是以法執為根本。世出世間一切法，你對它起執著，這也是麻煩事情。它的頭數有多少？跟煩惱障一樣，無量無邊。所知障把我們本來所知的境界變成無知。佛在《華嚴經》上說：「一切眾生皆有如來智慧德相。」我們的智慧跟佛一樣大，佛是無所不知，我們原本也是無所不知，現在我們是將本能失掉，無所不知變成一無

所知，學都學不會，糟糕不糟糕！為什麼會失掉？這當中有一個障礙，這個障礙就是「法執」，對一切法起分別、執著，所以就變成障礙，把我們的一切智喪失掉。

也許我們聽了會懷疑，凡是知識一定要學習才會知道，那不學就會知道嗎？真正的智慧不要學。佛經裡常說「無師智」，師就是學習，不要學習；「自然智」，也不需要修學，自然就知道。這個話說起來你不相信，不是你常識能想像得到，你在一生當中也沒見過這樣的人，你當然不相信！可是這事情是真實的。《六祖壇經》記載，六祖大師沒念過書，不認識字，也沒有到外面參學過。他善根深厚，賣柴的時候，聽人家念《金剛經》，聽了幾句就開悟。我們讀了幾百遍、幾千遍都不開悟，他是人，我也是人，為什麼他能，我不能？他聽經的時候沒有我執、沒有法執，所以一聽就開悟。我們今天聽經、讀誦，有我執、有法執，統統是障礙，障礙很嚴重，當然開悟不了。所以要曉得，佛

法是破執著的。如果一切不執著，一聽就開悟，一看就開悟，悟了以後的境界就變成無所不知、無所不能。多少人向六祖請教，問經典裡面道理，六祖說：「我不認識字，你念來我聽聽。」他就念一遍，念了之後，六祖就為他講解；他沒學過，意思完全明瞭。因為沒有障礙，所以六根接觸外面六塵境界，都變成智慧，這是無師智、自然智。

心要清淨，心裡不能有一點點東西，有一點點就是障礙，不是煩惱障就是所知障。所知障能障菩提（覺性），使你對於一切法不覺，迷惑了。煩惱障起來的時候，一定帶著所知障；所知障起來的時候，不一定帶著煩惱障。這兩種障礙，雖然說一個障涅槃，一個障菩提，其實嚴格的講，煩惱障涅槃也障菩提，所知障障菩提也障涅槃。我們只能夠說，哪一種障對某一方面障得多一點，其實都是障礙。

「覺察」：覺察是「對煩惱障」。對是對治，煩惱障是病，覺察就是藥，拿這個藥來治這個病。覺就是覺悟，察就是觀察，我們現在所

講的反省，做反省、省察的功夫。如果不能夠深深的去反省，我們在境界裡常常迷惑，起無量的煩惱。下面兩句是比喻，比喻煩惱障的害處，「侵害如賊，覺賊無能」。賊是小偷，混到這裡來，我們的財物要受損失；就好比煩惱障起來之後，我們真性裡面的功德不能夠現前，清淨心不能現前。心本來是清淨的，蒙上這一層煩惱，心就顯得不清淨，覺了就能夠恢復。覺賊無能：你若覺察，賊就發揮不了作用，能力使不出來。所以煩惱不怕，就怕覺遲，你要覺悟得快。

怎麼覺法？這就是我們修學關鍵所在。首先要曉得煩惱的形相，要認識它。煩惱的形相，大經大論裡有很長的文字討論，簡而言之，中國人所講七情五欲就是煩惱的相，七情是喜、怒、哀、樂、愛、惡、欲。如果我們讀《唯識論》、《百法明門論》，對於煩惱的形相就有一個概略的了解。然後這些形相一現前，我們自己立刻就覺悟到，我煩惱起來了；只要你一覺悟，煩惱就不起作用，就轉變了。還有一個最簡

單區別的方法，我們的心是清淨光明的，如果在一切物質環境、人事環境裡面，我們這個心不清淨、不光明，這就有煩惱，就有障礙，這個時候一定要提起觀照；這一觀照，煩惱就沒有了。

什麼是觀照？怎麼觀照法？我告訴諸位，一句「阿彌陀佛」就是觀照，就是觀照的方法。南無阿彌陀佛這六個字，「南無」是皈依，「阿」是無，「彌陀」翻作量，「佛」是覺，這一句名號翻成中文意思是「皈依無量覺」。我樣樣都要覺悟，豈不是這一句佛號幫助你回頭；從不覺喊回來，你要依覺，不能依煩惱。譬如我們遇到一個順心的境界起了貪心，你立刻就覺察到貪心是煩惱，清淨心裡沒有貪愛；貪心才起來，南無阿彌陀佛，從貪欲裡回頭。貪是不覺、是煩惱、是迷，從這裡回頭，依覺；覺心清淨，不生煩惱。這個佛號就管用，念念將我們從煩惱裡喚回來。只要一把握佛號忘掉，煩惱就起作用，一個接一個來，煩惱就增長、相續。

所以念佛是斷煩惱的功夫，念佛要這樣的念法，才能夠得一心不亂，因為這種念法，念到有相當功夫，煩惱不起現行。雖有煩惱，你念佛功夫念得很好，佛號完全把煩惱降伏住，這就是「功夫成片」，淨宗講帶業往生就是這種程度，決定往生。沒有往生之前，我們身心很自在，因為一天到晚沒煩惱，沒有煩惱就快快樂樂，很自在。功夫再深一點，把煩惱念斷，煩惱障整個破掉，沒有我執，就得念佛三昧，就叫做「事一心不亂」。如果功夫再深，連所知障也破掉，那就得「理一心不亂」。理一心不亂就成佛（分證佛），因為理一心不亂是明心見性，見性成佛。可見得這一句佛號妙不可言。

有很多念佛的人迷信，一天到晚念阿彌陀佛，以為阿彌陀佛會保佑他，沒想到阿彌陀佛沒理他！怎麼曉得沒功夫？縱然一天念十萬聲佛號，脾氣還挺大的，你得罪他，他生氣好幾天，你讚歎他幾句，他歡喜好幾天，這怎麼行！這就是煩惱一點都沒斷，煩惱還是常常起現

行，佛號壓不住煩惱，不能往生。往生西方極樂世界，阿彌陀佛沒說你一天念多少聲佛號，我就來接引你，查遍淨土經論沒這個說法。人家的條件是一心不亂、心不顛倒，哪怕一生就念了一聲佛號，這一聲佛號就念到一心不亂，可以往生；一天念十萬聲佛號，沒有念到一心不亂，去不了。《彌陀經》上講得清清楚楚，往生的標準是一心不亂、心不顛倒；破煩惱障就一心不亂，破所知障就心不顛倒。淨土法門與教義完全相應，不能夠通達教義，這一句阿彌陀佛念不好。所以無量法門都是要破二障，淨土法門念阿彌陀佛不例外，也是要破二障。

馬鳴菩薩告訴我們：「本覺本有，不覺本無。」本有當然可以恢復，本無當然可以斷掉，我們一定要相信，這叫做自信，信自己。佛法裡面講信心，信解行證，第一個就要相信自己，然後相信諸佛菩薩能夠為我們做增上緣，能夠幫我們的忙，幫助我們自信，幫助我們自悟，幫助我們自修自證。一切要依靠自己，不依靠自己，別人是幫不上忙

的。

「覺悟」：覺悟是對治「所知障」。這裡也有一個比喻，「昏昧如睡，覺即分明」。我們睡著了，什麼都不知道，可是醒來之後又恢復了。這個意思就是說明，我們的一切境界裡面起了分別、執著、妄想，對於外面環境的真相就不能夠認識，好比睡著了；如果我們的一切境界裡面沒有分別、執著、妄想，我們的能力又恢復，就好比又清醒了。可是分別、執著說來容易，要想真正把它斷除，的確不容易。所以初學一定要在定功上下手，那就是一定要修禪定。可是修禪定之前，一定要修戒律，戒律幫助你禪定。我們無始劫以來的習氣太深，習氣就是煩惱，煩惱太重一定要依戒條勉強來修學，來約束自己，把惡業先斷除；惡業斷除之後，善業也不執著才能得定，你的心才能恢復到清淨。清淨心裡面自然就生智慧，智慧現前就能夠破除二障，恢復我們自性裡面本來具足的大智大覺，這就是成佛。

下面有三句，「自行、化他、行滿」。自行是自己學習，依照理論方法來修行。化他是教化眾生；教學相長，教化眾生就是幫助自己覺悟，不肯發心幫助別人，自己就沒有辦法圓滿的覺悟。行滿就是自行化他圓滿。如果只有自行，不肯化他，這是小乘；像阿羅漢不肯主動化他，他一定要你去向他請教，他不主動教你。菩薩就不一樣，菩薩作眾生不請之友，眾生不請他，他上門來教你；自行又能兼之以化他，則是大乘的菩薩。自行化他圓滿，那就是佛。

乙、二障略舉

這一段是講覺悟的內容，也就是整個佛法的內容。佛法的內容就是現在哲學裡所講的兩個大範圍：一個是人生觀，一個是宇宙觀。佛法不是哲學；哲學裡面所研究，它有對象，它是相對的，有能、有所；

佛法裡面沒有能所，是自己研究自己，所以它不是哲學，不是研究別人，是研究自己。佛法裡面講的人生觀，只講自己，不講別人。宇宙觀就是環境，有人事環境、物質環境，別人是我們自己宇宙觀裡的人事環境。

「人生觀」：佛法裡講人生只是講我們本身，本身以外是環境，屬於宇宙。這就是覺用裡面第一項所講的覺察，我們要覺察「本身煩惱」。說到煩惱，這裡頭有因有果，過去、未來我們不說，只講現前容易覺察、容易理解的。「當前所受」：所受的是果報，就是我們現前在生活裡面種種的感受，這是我們應當要覺察到。感受的、所受的也是太多，此地只略舉三條：第一個是「眾苦」，我們現在所感受的是苦，身也苦、心也苦，這是果報。第二個是「不自由」，我們想想是不是不自由？第三個是「不平等」。這三條是非常明顯，顯而易見。底下講，這是應覺之一，學佛一定要時時提醒這個覺心，不能讓它昏迷。莊子說：「智人

用心如鏡，不將不迎。」這跟佛法裡面所說的觀照，功夫是相同的，這就是覺的意思。我們要覺悟，我們現前的果報為什麼這麼苦？有這個苦果，當然有造成苦果的因素，我們進一步要去找，有果必有因。

「當前所造」，這就是因。此地也是略舉三條，是針對前面三種苦果而說的。第一個是「苦因」。你現在所造的都是苦因，既然造因，哪有不受果報的道理？苦因是迷惑造業。我們現在對於自己迷惑，不認識自己，對環境也迷惑，迷惑之後就妄動，妄動就是造業。造作的時候稱為事，結果稱之為業；像你們在學校念書，把所有的學分學完，畢業了，就叫做業。六道輪迴這些因果報應，業力在主宰，業力在推動，這業力是自己製造的，自作自受，你能怪誰？正因為是自作自受的，所以自己可以改變。我自己造的，別人不能幫我改；所以佛菩薩沒辦法替你改。業是我們自己造的，果報還是自己受，這才是一個正理。所以你造苦因就得苦果。

第二是「縛具」。你有許多束縛的工具，你就不自由。縛具是什麼？淺而言之，煩惱、牽掛。你心裡有很多牽掛就不自由，沒有牽掛得大自在，一個人要學無牽無掛。某人福報很大，福報就是縛具，有福報就不自由，沒有福報、沒有牽掛就自由。

我出家受戒的時候，道場裡有一位法師給我們講一個故事，他是江蘇人，他說他們寺廟附近有一個人家很有錢，他的父親在外面要飯；大概最初家境也不很好，父親常常在外面要飯。以後兒子發了財，總覺得父親在外面要飯，自己很沒有面子，想盡方法把老頭子找回來，供給他衣食，養尊處優。他過不慣，住了幾天，又偷偷的跑出去要飯。人家問他為什麼？我這個自由自在。被兒子關在籠子養，不自在；回到家裡，總覺得人家伺候著，不自在。他說：我一天到晚，走到哪裡玩到哪裡，肚子餓了，向人家討點飯吃，晚上睡覺，走到哪裡睡到哪裡，好自在。這真想得開，真是看得破、放得下，自在！所以要曉得，

有家，家就是縛具，你有了家就有牽掛，就不自由。我學佛從來沒有動一個念頭，將來要搞一個道場。為什麼？那就是一個縛具，有了道場就不自由，就有牽掛、有約束。像虛雲老和尚，他老人家一生到處建廟，到處修廟，建好了馬上請一個人作住持；他移交了，他得大自在，所有道場始終沒有變成縛具。

第三是「分別業」。有分別心就不平等，如果你在一切法裡都沒有分別，萬法平等。分別就是兩種執著——我執、法執，偏見偏愛，造成不平等。

凡事都有因果，果報要覺悟，修因更要覺悟。如果我們不造因，當然就沒有果報；造了業因，後來必定感果。經上常說：「眾生畏果，菩薩畏因。」眾生造作的時候，糊裡糊塗不知道，果報現前時害怕。菩薩不怕果報現前，曉得沒法子，只好逆來順受。菩薩怕造惡因，所以菩薩絕不造惡業，這就是覺悟的人。人生觀這一小段，是對於本身

的覺察，也就是人生的覺察。

「宇宙觀」，對環境的覺悟。「環境所知」：這是講所知障，前面是煩惱障；所知障是對環境說的。環境，我們一般叫宇宙觀；觀就是覺悟，宇指空間，宙指時間，整個時空裡面所包括的一切現象。分為兩大類：「森羅萬象」是講物質環境；「人情事理」是講人事環境。

在物質環境裡面，略舉三條。第一是「惡難遣」。惡劣的環境，不好的環境，我們總想離開它，能不能離得開？不容易。為什麼？這裡頭有因果。有福的人，不管到哪個地方，福報都是現成的；造作罪業的人，不管到哪個環境都要受罪。這個事情總脫不了因果的定律，我們一定要明瞭。環境惡劣，真正覺悟的人知道是自作自受，他逆來順受，不求離開，在這裡面斷惡修善、改造業因。因改了，果報自然就轉變，這才是正理，才是一個真正改造命運的途徑。

第二是「好難求」。誰都要好，可是好畢竟是不容易求得的。佛門

裡常說，「佛氏門中有求必應」，這是千真萬確的事實。求，要懂得理論方法，如理如法的求才能夠得到，才能夠有求必應；如果不懂得理論方法，盲修瞎練求不到。佛法絕不迷信；世間有不少發財的人，天天拜神，認為他是拜神而發財的，神保佑他，賜給他財富，所以他要去報答神明，這是迷信。實在說，他命裡頭該那個時候發財，他在那時候拜神湊巧碰上；這個神也很走運，所以他常常去供養祂。這是碰巧碰上，不是神給他的；如果是神給他的，每一個人去拜神，神應該都給他。譬如你命裡沒有財，到神那裡去拜一拜，告訴神：他發了一千萬的財，只供養你一百萬，我發一千萬，供養你三百萬；那這個神應該馬上就把財給你，結果你還是發不了財。可見得你發財是前世修財布施的因，這一生得的果報，不是神給你的。儒家云：「聰明正直謂之神。」神不會受賄賂，不會受你巴結。如理如法的修學，福報是可以求得，功名富貴也可以求得，甚至於健康長壽也可以求得。諸位好

好的去念《了凡四訓》，我的朋友當中，有人依照這個理論方法來修學，改變自己的命運，改變自己的環境。

第三是「得易逝」。惡的環境，我們很厭惡，希望離開；好的，希望能夠得到。可是得到之後又很容易丟掉，因此凡是得到的人，無不是患得患失。得到不容易，又怕它丟掉，這裡面就生煩惱，這就苦了。沒有錢的時候想發財，很苦；發了財之後，又怕台幣貶值，又怕災難；患得患失，苦不堪言。這是講物質環境上，我們應該要覺悟的。其實，最麻煩的不是物質環境，而是人事環境。處事難，處人更難，更不容易。

「人情事理」，列舉三條。第一是「情多異」。情緒非常不穩定，變化太大，早晨跟你很好，晚上就鬧翻了；這個事情很麻煩，但是現在這個社會非常的普遍。人與人相處難啊！

第二是「事多變」。事情多變化，為什麼？沒有原理原則可尋，這

個事情麻煩；當然這個與教育有關係。中國古代，人情事理它有個範圍，絕大多數不出這個範圍，這個範圍就是我們中國固有文化的道統——五倫八德，人人都能夠遵守，所以國家能夠長治久安。翻開中國歷史，跟全世界每一個國家民族的歷史比較，我們安定的時候多，那就是我們有一個道德的範圍，大家都願意遵守，都尊重。中國自古以來，治國是禮治，不是法治；自古以來中國人講禮，現在變成最不講禮的民族。在我們中國，人與人之間沒有禮貌，遠不如外國人。我們在外國，不相識的外國人在馬路上碰到，他跟你笑笑，跟你點點頭，很客氣。到商店裡買東西，覺得不好退回去，人家笑嘻嘻的接受，錢馬上退給你。不像我們這裡，你買了東西退回去，面孔板得好難看，甚至於他還不肯退貨。外國人非常有禮貌，中國曾是禮義之邦，現在把禮義都喪失掉了，這真正值得我們反省。從前它是有一個範圍、有一個原則，總不會超出太多，現在禮樂都崩潰，都沒有了，沒有原則可尋。

第一講 先明佛義

37

佛學十四講

38

從前的讀書人，能夠判斷十年、二十年之後的事情；現在，今天都不能料定明天出什麼事情，都預料不到，事情變化莫測，變化太大了。但是情與事都是現象，裡頭一定有個道理。

第三是「理多祕」。這個祕不是祕密，是深祕，有很深的道理。必須要很深的智慧，才能夠看破這些道理，然後才能應付得了多變異的人情事故。

丙、宇宙人生範圍

宇宙人生範圍，實際上就是覺之範圍。前面一段是覺之內容，這一段講覺之範圍，這個範圍太大了。「空間十方，時間三際」，除這個地球，太空裡有無量無邊的星球，有無量無邊的世界，都是我們智覺的範圍。

先說空間，空間與我們的關係非常密切。「方皆有生」：有生，不是說十方都有外星人，其他星球也許有比我們還高明的生物，不是講這個，說這個與我們的關係畢竟不太密切。佛法講方皆有生，是有我們自己，意思就是我們這一世在地球上出現，說不定來世我們到別的星球去投胎，這麼一來十方世界與我們關係太密切了。譬如說我們現在在台灣，也許過幾年移民到美國，那個地方變成我們生活的環境，可見那個地方與我們關係密切。我們念阿彌陀佛修淨土法門，希望將來能生到西方極樂世界，西方極樂世界不在地球上，西方極樂世界也不在我們銀河系裡，而是距離我們這個銀河系非常遙遠的一個星系，經典裡面佛給我們介紹得很清楚。這樣遙遠的星系，我們怎麼能達到？這裡面就妙極了。殊不知靈魂的速度太大了，比光速、電速大得太多。光的速度一秒鐘才三十萬公里，很有限，速度太小了，而我們靈魂的速度，一剎那、一彈指就能周遍法界，光速、電的速度怎麼能跟它相

比？沒法子相比。「方皆有生」，十方世界都是我們生活的環境。

「互為依緣」：十方世界是互為依緣的。底下舉個例子，譬如「國際動態」，雖然距離我們很遠，某個地方發生事情，一定影響我們的政治、經濟，可見得全世界每一個地區的動態，與我們都是息息相關。底下是比喻。「風向氣壓」：冬天天氣冷，與西伯利亞來的高氣壓有關係；颱風亦是從其他地方生起，而吹至台灣來的。「太陽黑子」：太陽黑子多的時候，會影響我們的磁場，影響我們的通訊，太陽距離我們雖然這麼遠，星球與星球當中有影響。「推之無盡」，空間是無盡的，世界是無盡的。這是「覺之空間」，可見得這範圍之大。

「時間三際」：在時間上講有過去、現在、未來。「三皆有生」，這個生跟前面那個生是一樣的意思，過去世有自己，現在、未來世還有自己。有一些人想不開去自殺，以為這樣就自了，給諸位說，死了就不得了。這一世苦，去自殺，四十九天投胎再來更苦，苦上再加苦，

永遠沒完沒了，這個事情可怕。佛常常讚歎：「人身難得，佛法難聞。」為什麼讚歎人身？人最容易覺悟，人修學佛法最容易成就。你得人身這是大好的一個機會，不在得人身這個階段求解脫，求了生死、出三界，糊裡糊塗自殺，真是冤枉。所以道業沒有成就之前，決定不能死，死不得也！這個很重要很重要。

「生各環境」：我們的生命，一生一生環境不一樣。每一個星球情況不相同，我們認為那個星球是死寂的，也許那個星球裡面有很多眾生，我們肉眼看不到。譬如說，我們地球是五趣雜居地，有地獄、有餓鬼，但是我們見不到，絕對不能說見不到就沒有，這個太武斷了；見不到可以存疑，這是做學問的態度。

可是鬼這個事情真有，許許多多人遇到過。我初學佛的時候，朱鏡宙老居士對我幫忙很多，他告訴我他學佛的因緣就是因為見到鬼，他才相信。其實他在年輕的時候，這一些傳說他聽了很多，但是他都

不相信；他非常的執著，一定要自己見到才相信，果然他真的見到。抗戰期間，他那時是公務員，晚上跟朋友一起玩，玩得很晚才回去。當時重慶那個地方路很暗，雖然有路燈，都是二十燭光，好遠才一個，若有若無。他在路上遇到一個女人，走在他前面沒多遠，走了半個小時他忽然想起來，半夜怎麼會有一個女人出來？這個念頭一起來，他就寒毛直豎，嚇得一身冷汗，再仔細一看，前面這個女人有上半身沒有下半身，嚇得他全身發抖。他遇到這麼一樁事情，他就學佛了，他學佛的因緣是這麼來的。學佛之後，他講那個鬼大概是觀世音菩薩變化的，菩薩示現這個樣子來度他，要不然他不會學佛。那個時候我初學，他講這些故事講得很多很多，說明這事千真萬確，確實是有。這是講凡聖同居土，人見不到鬼，鬼也見不到人。

我們由此就可以體會到，也許有的星球很適合於某種眾生居住，例如太陽，溫度很高，是一個火球，也許有眾生適合那個溫度，到我

們這兒都凍死了，很有可能的；不能說這個地球上沒有有情眾生，有許多有情的眾生是我們肉眼看不見的。有出家人來問我：「法師，現在美國人登陸月球，發現月球上什麼都沒有，我們以後還要不要念月光菩薩？」菩薩住在月球裡，凡人見不到。正如同菩薩住在我們這個地方，我們肉眼凡夫見不到，只有少數有特別因緣的人見到。《慈悲三昧水懺》裡面，悟達國師見迦諾迦尊者，他有這個緣分，他見到了，別人見不到。古時候確實有不少人見到佛菩薩、羅漢的道場，確實在我們這個世界，我們要相信，這是相信聖言量，這些人不會欺騙我們，像悟達國師他不會騙人的。佛法最重視的就是戒妄語，如果他用這種手段來弘法，縱然是好心，他也犯了戒，這個罪過就太大，這是破根本大戒。

在《聊齋》、《子不語》、紀曉嵐的《閱微草堂筆記》所記的那些神怪的故事，在我看起來寓言很少，十之八九是真實的。這些事情，現

代的知識分子比較難以接受，但是你們也很好奇，如果發現有一點點小神通的人，往往你就上當。如果你真正想見鬼，跟鬼打交道，我告訴諸位，只要用三年功夫就可以跟鬼往來。可是你要曉得，往來之後決定沒好處，對你自己本身不利。我在過去有一個老同參，我在台中學講經，他就跟我說：「現代人劣根性很重，你把嘴皮講破了，他都不相信，學這個沒有意思。」我說：「那怎麼辦？」他說：「我學神通，神通學會，一現神通，他就相信。」他這個想法也很難得，於是他就去修神通。修了三年，神通沒有，得鬼通，跟鬼道天天往來。他告訴我，他能夠看到鬼，說我們平常都市裡，下午五點鐘以後街上就有鬼往來，不過數目不多，到八、九點鐘的時候滿街都是，鬼都出來了，很熱鬧。他在鬼裡頭也有認識一些人，他是個出家人，很奇妙的他說找到一個女鬼，是他前世的太太，所以我們到他那兒去參觀，他在旁邊供了一個牌位，牌位上供了女人的化妝品。這是前生的太太找來了，

跟他在一塊住了一個多月，鬼通。我就跟他講：「你能夠見到鬼，我沒看到，我還是不相信！你還是不能度化眾生。」

我們那個時候同參三個人，三個人同年，三個人都短命；算命的說，三個人都過不了四十五歲，所以我們那個時候學佛很精進。兩位同參都是四十五歲那年走的，眼看輪到我了。我那一年在基隆大覺寺講《楞嚴經》，講了三卷，就害了一場大病。我想時間到了，所以不看醫生，也不吃藥，我想那都沒用，一心一意念佛求往生。可是過了一個多月之後病好了，一直到現在沒生過病。我沒有求長壽，這都是這一生修來的，確確實實能轉變命運。修神通的確不難，但是沒有什麼用處，不但不能幫助你定慧，連轉眼前的業力都做不到。所以佛在一切經論上，處處教誡我們不要修神通，你自己定慧成就之後，神通是本能，自然會現前，不要修，到時候你的本能就恢復。

這是說出我們這個世間，有一些我們肉眼看不見的有情眾生存在，

他方世界其他的星球當然有可能。我們只可以說，與我們人類，或者與我們地球上不相同類的這種生物，在許多星球上沒有；但是除這個不相同類之外，另外我們肉眼不能夠見到的眾生，不能說沒有。世界無邊，每一個世界是我們居住的環境，過去、現在、未來都有我們自己的生命。

底下是比喻，「古今政治風俗」，雖然不相同，它有密切的關係。「六道身壽依報」，六道裡面每一道的身形、壽命、生活環境，狀況也各個不相同，我們到後面再來討論。「激之無窮」，就是「覺之時間」。

從這一個講表來觀察，我們就曉得佛法裡面絕對沒有迷信，佛法是破迷開悟的。苦，是迷才有苦；樂，一定要覺悟之後才能夠獲得。佛法的修學完全在自覺，覺他也是自覺，自覺圓滿這叫成佛，所以成佛就是成就「無上正等正覺」。

學佛跟佛學是不相同的。佛學可以說是學術、是哲學；但是學佛

就不一樣，學佛是要學作佛，要學成佛。目標完全不相同，修學的方法當然也不一樣。如果把它當作一門世間學問來研究，目的不是成佛，目的也不是求無上正等正覺，可以拿世間的方法來研究它。依照歐陽竟無大師的說法，如果是「佛學」，那是邪知邪見，若是「宗教」，那是完全迷信，所以他說，佛法就是佛法，佛法不是宗教，佛法也不是哲學。他這個見解、這個說法，很合道理，值得我們深思。全世界佛法有三種不同的形式出現在這個世間，我們要有能力辨別。我們要學什麼？是學宗教的佛法，還是學學術的佛法，還是學佛法的佛法，這是一定要辨別清楚的。佛祖代代相傳是佛法的佛法，至於學術、宗教的佛法都是變質的，都是將佛法誤解，也都是迷惑了純正的佛法，修學那個浪費時間精力，而一無成就，這是我們應當警覺的。

眼前的禍福，佛法裡給我們說得清清楚楚、明明白白。我們中國古聖先賢也告訴我們，「吉莫吉於知足」，知足的人處處吉祥如意，「苦

莫苦於多怨」，多怨是不知足，不知足就苦。「福在積善，禍在積怨」，所以我們與一切人，千萬不要結冤仇，古人教給我們「冤家宜解不宜結」，冤仇積多了，一定是禍害。所以要修善、要斷惡，心胸要擴大，要能夠原諒人，要能夠容忍，才能成就自己定慧，成就自己的福慧雙修。

研究佛學須先略知別相

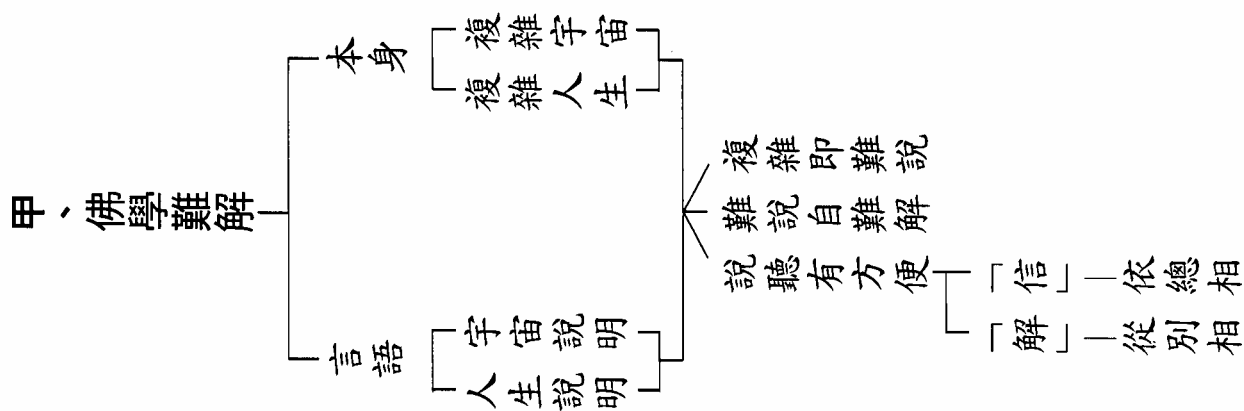

乙、諸法三分

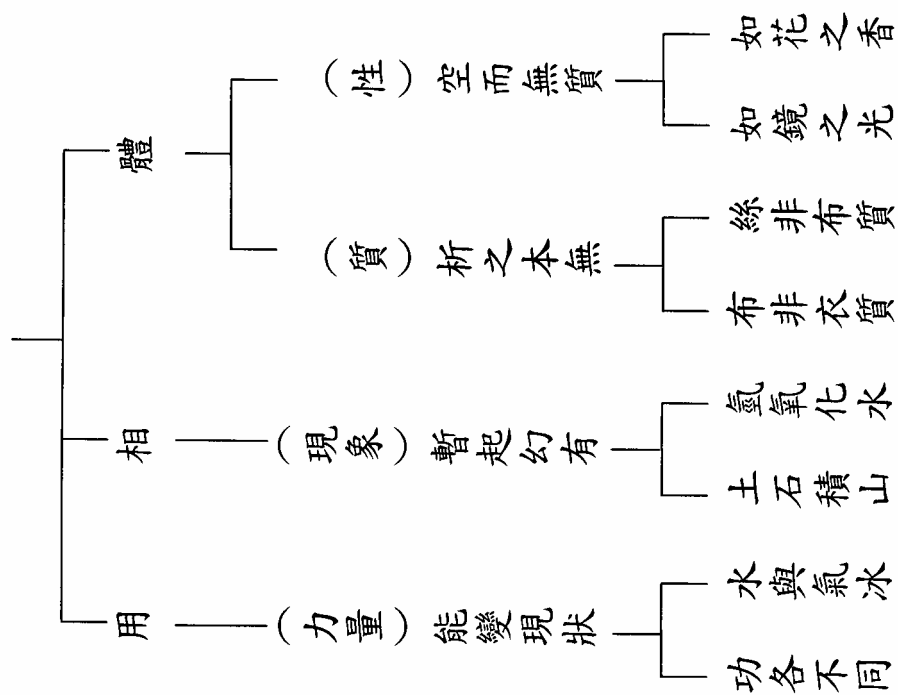

丙、生起

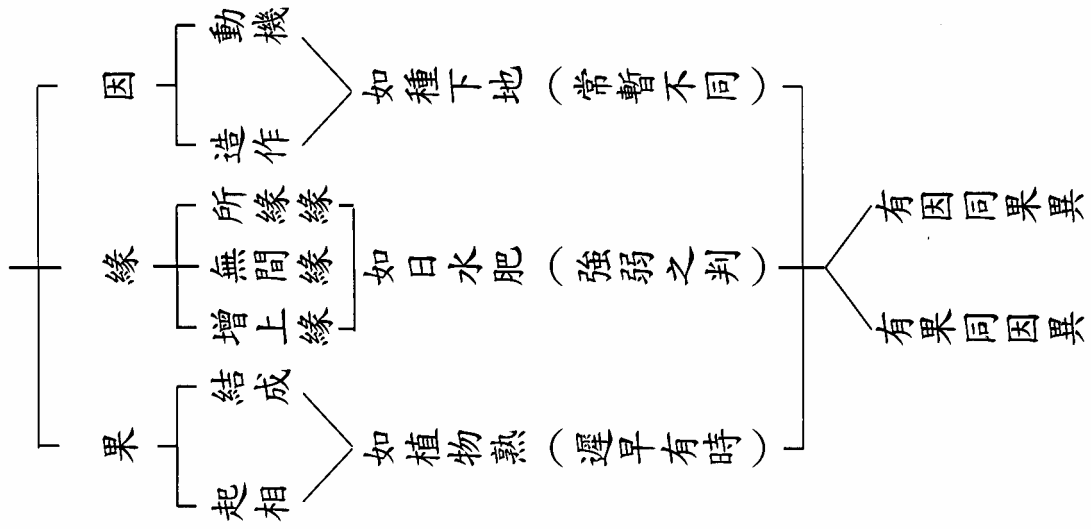

第二講 研究佛學須先略知別相

5 1

佛學十四講

丁、法有兩端

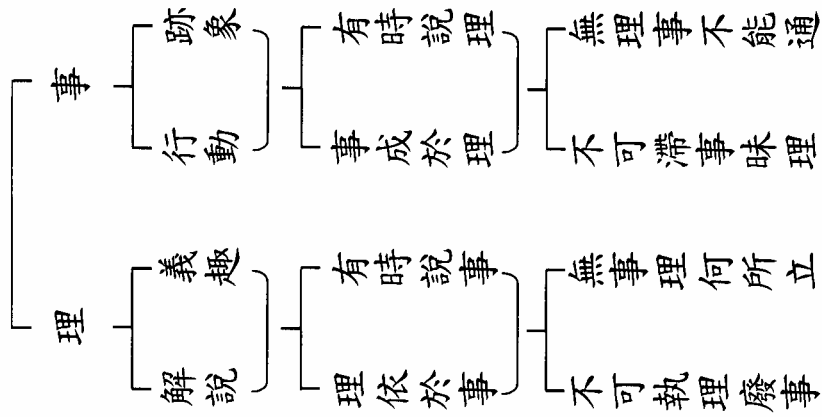

5 2

第二講 研究佛學須先略知別相

第一講介紹佛教定義，認識佛教。第二講要討論研究的方法，這也是非常重要的。佛法有性、相兩宗，也就是總相與別相，也稱為空、有兩門，這兩門都可以下手，但是空門下手，不是一般人能夠辦得到。古今的學者告訴我們，性宗入門必定要具足上根利智，就是最聰明的人；這個聰明不指世間的聰明智慧，因為世間的聰明智慧是障礙。真正所指的是心地清淨、具足誠敬之人，這是學佛的上根，這樣的人才可以從空宗下手。如果是喜歡研究、喜歡動腦筋的人，不宜從空宗下手，因為空宗不需要動念頭，不起心、不動念，你喜歡起心動念當然就不相應。也有辦法，就是從有宗入門，有宗就是別相，從別相入門。佛法博大精深，總持法門就是性相兩宗而已。李老師在此地，給我們提出一個入門的途徑，就是從有門。「研究佛學須先略知別相」，這是

第二講 研究佛學須先略知別相

5 3

佛學十四講

5 4

從別相下手。修學實在說態度重於方法，這是我們應當要注意的。態度就是誠敬，印光大師說：「一分誠敬就有一分收穫，十分誠敬一定有十分的收穫。」可見得誠敬是入佛門的關鍵。有誠敬的態度，再加上良好的方法，我相信我們修學佛法不會有太大的障礙。

甲、佛學難解

「佛學難解」，這是事實。為什麼難解？先從它本身的内容去觀察，它的内容是整個宇宙人生，宇宙人生本來就複雜，所以說「複雜宇宙，複雜人生」。複雜的宇宙人生簡直是無有窮盡，以有盡的言說（言說有程度、有範圍），要去探討無盡的事理，實在是太難。所以底下講：「複雜即難說，難說自難解。」因為它太複雜，所以要將這些複雜事情說明白，不是一件容易事情。說都說不明白，你怎麼會聽懂？雖有困難，

這個事情還是要解決。「說聽有方便」，這就是要求善巧方便，善巧方便就是最好的教學法。用最好的、很巧妙的方便法，教我們初學從「信」、「解」入門。「信」要「依總相」，「解」要「從別相」。我們現前每一位同學，都可以從這個地方入門。

為什麼說「信依總相」？總相非常的難解，我們要信它。憑什麼信它？憑聖言量信它。這是佛說的，佛以他的人格來作保證，他不會欺騙我們，這個事情是事實，只有他知道，我們現在境界還不到。譬如說，佛跟我們講「萬法皆空，萬法皆如」，我們聽了之後，的確沒有法子體會得到。佛給我們講「不生不滅」，我們眼看一切現象都是生滅法，怎麼會不生不滅？這種甚深之理與真實的事相，有待我們逐漸提高自己的境界，到時候自然就明瞭，可是還要靠自己在解行上去努力。

古德給我們提示，學佛有四個層次，那就是信、解、行、證，分成這四個階段。首先要建立信心，因為信心不建立就會懷疑，你就不

肯去研究，或者研究就會懈怠放逸、不認真。無論做什麼事情，如果對這個事情有懷疑，沒有堅定的信心，這個事情就注定要失敗，不會成功。無論大事小事，這個事情要做得很圓滿、很成功，必定是具足充分的信心。佛在《華嚴》上說，「信為道元功德母」，信是大道的根源，是一切功德之母，無量無邊的功德從信心而生的。信能生功德，好比是功德的母親一樣，它能生。這個比喻，比喻得非常好。

信心的建立，不是一樁容易的事情。我們現前所說的信佛，信仰三寶，都是屬於迷信。信是信了，三寶、佛法究竟是什麼？還不曉得。不曉得就是迷！但是你能夠信它，這個不容易。所以這種迷信是有條件的，不是沒有條件的，有哪些條件？第一個我們相信佛是具有很大智慧的人，具足很高的德行，他不騙我們，他能夠教我們，我們將來也能跟他一樣的成就，我們相信這個，這就是有條件的迷信，不是無條件的。其次，佛教傳到中國也有一千多年，這一千多年當中有許多

聰明智慧的人，依照這個方法來修學都有成就，這些人都是我們的見證。我們看到這麼多人修行，這麼多人成就，信心是由這些條件促成的，我們對他有信心。這個信的確是迷信的，有條件的迷信。

有條件的迷信，也可以稱為強信；勉強相信，不能稱為正信。什麼叫正信？這個信仰的產生，不是依賴於釋迦牟尼佛的人格，也不是歷代這些高僧大德的成就，是對它的理論產生了信仰，明白這個道理，這個道理是真的不是假的，這種信才叫做正信。正信從理解產生，對於佛法有研究，確實明白它的道理，這個信心生起來，這是正信。這還不是真信，真正的相信是什麼？這個事情見到了，明心見性，我也見了性；見了性，這是真信，不是假的。解悟，正信現前；證悟，真信現前。信心從我們現在開始是強信，一直到成佛，真信才圓滿。我們學佛無非就是修信心而已，建立真正的自信心。

求解非常重要，求解有兩個途徑：一個是讀誦；一個是聽講。這

裡面還有一個最重要的關鍵，我們一定要牢牢的記住，那就是要有一個好老師來指導，這是我們成敗關鍵所在。古今中外不管是佛法、世間法，他之所以有成就，一定有個高明的老師指導他。佛在《阿難問事佛吉凶經》裡，一開端就說明一定要接受明師教誡。這個「明」不是有名氣的名，名氣大了，知名度高，也未見得有真正的學問；這個「明」是光明的明，就是一定要有一個明心見性的老師。這個老師是過來人，唯有過來人指導，我們才不會錯；路他走過，而且他走通了，他走到了，可見得他沒有迷路，他指我們這路子，決定不會錯。如果你找到一個老師，他自己走這個路沒走到，自己迷了路，你再找他，他指你的路子，也是一條迷途。所以一定要找高明的善知識去親近他，這就是所謂的師承，這一點非常重要。

乙、諸法三分

這一段提示我們研究的方法。「諸法三分」：諸法是指宇宙人生一切法（世出世間一切法）。這是教我們在一切法裡面觀察，要面面俱到，不能只看一面，看一面就會發生誤會，如果面面都看到就圓融。「三分」：大到整個宇宙，小至一微塵，都有這三個部分，那就是體、相、用。它的本體、它的相狀，以及它的作用，這三樁事情是一而三，三而一；三方面都能正確的理解，才將這個法看透，得到它的真相。

第一是講「體」。體裡面有性體、有質體，性體是真的，不生不滅，質體是有生有滅。性體是空寂的，那就是總相，萬法皆空；這裡面沒有生滅相，而且是常恆的，所以沒有斷滅相。不但沒有斷滅相，也沒有相續相，如果有相續相，相續就是生滅，就不是真常，真常裡面沒有相續相，這是講本性。本性，佛經上常常講「法爾如是」，法爾就是自然的意思，自然而然，本來就是這樣，這是什麼都加不上；如果你在這個地方起了一念疑情，這一念疑情就叫做無明。所以這個境界，

佛經裡面常講「不可思議」，思是思惟想像，議是言說議論，不能夠思議，一思就是無明，一議就是戲論，戲論就是開玩笑。這是講到純真無妄，是體空，是真空。

性體「空而無質」，質是物質，它沒有質。此地舉了兩個比喻：如花之香、如鏡之光。比喻只能比個彷彿，沒有法子比到恰好，沒有東西能比喻真如本性，沒法子比的。這兩個比喻說出空的意思，但是空不是無，空是有。「如花之香」：香是六塵之一，香怎麼能比？實在是不能比，但是無可奈何，拿這個來做比喻。香是一種氣味，可以遠聞。花有香氣，我們很遠的地方就聞到花香，但是花並沒有來，香的氣味你聞到了，你看不到，你也捉不到它，確實有花香。這比喻空的意思。「如鏡之光」：鏡有光明，有光明它才能照。鏡子是一個物體，有形相，它能照；「光」是沒有跡象，再遠的距離它也能照，都照在裡面。這是實在不得已，用這兩個比喻。我們在講席中，常常用電波來做比喻，

更容易體會。電波遍滿空間，我們眼不能見，耳不能聽，手也摸不到它，心裡頭也無法想像，它確實存在，無處而不在。可見得「空」是有，空不是無。

但是我們無論用什麼方法來說明，質的空不能變成有。性空，它能變成物質，這個太妙了！其實我們現代的科學家也相當聰明，發現質可以變成能量，能可以變成質，質與能可以互相轉變。那是「體」裡頭第二個意思，就是「質」，質體，質與能可以互相轉變。我們以《心經》的話來說，質就是色相，能量是空寂的，「色即是空，空即是色」，很容易能體會得到。可是質與能是一樁事情，這個質能從哪裡來的？質能的本體是什麼？再往上追究一層，質能的本體就是性能，就是本性，科學家到現在還沒發現這個問題。性能是活的；質能不是活的，所以它是物質。唯識裡面講，質能屬於相分，性能屬於見分，見相同源，前面也說過，見分與相分是相當不容易辨別的。性體是形而上，

質體是形而下。

「析之本無」，質體也是空的，你要是把它分析分析，它就不存在了。性是當體即空，「萬法皆空」，這是從性體上說的。又說「緣生無性」，緣生無性的性，不是此地性體之性，而是質體，緣生無性就是說緣生性空。「因緣所生法，我說即是空」，這是《中觀論》上所講。因緣生法，這一法是許許多多條件集合，離開這些條件，這個物體就不存在；所以它是許許多多條件湊合而現的假相，是暫有的現象，不是永存的相，只是暫時有的相。

我們在質體上下手。佛經裡面常說質體「雙持性相，軌生物解」，雙就是講性與相，持是保持，它能夠將性相集合在一起，就是見分跟相分集合在一起。特別是在有情分上，像我們這個人身，身是質體，這個肉身是物質，許許多多細胞組織成的；今天研究電子，裡面有軟體、有硬體，我們這個人身就是軟體、硬體組合的，就是這麼回事情！

這裡面有相、有性，我們的精神就是性體，六根的根性就是性體，我們這個色身就是質體，可見得的確雙持性相。這個組織是有條不紊，雖然複雜，它有條理。因為它有條理、有規則，所以就能夠理解。不但我們人可以理解，諸天也能理解，甚至於餓鬼、畜生也能理解，九法界有情的眾生都能夠理解它。佛經裡面的本體有兩種：一種是性體，一種是質體，我們要把它認識清楚。

質體是分析空，一分析它本來沒有，本來沒有，現在它有了，雖有還是沒有，有跟無是一不是二。譬如我們看一棟房子，這個房子是磚造的，迷人一看，喔！這是棟房子。他的看法有沒有錯？也不能算錯。建築師到那裡去看，他沒有看到房子，他只看到這個地方多少磚、多少瓦、多少鋼筋、多少水泥。他有沒有看錯？也沒看錯。他的看法比我們一般人就看得深入，我們一般人只能看到外表，他將屋子裡頭都看透了，他看到磚頭、瓦塊、鋼筋、水泥是真的，房子是假的。懂

不懂這個意思？這是排列組合的。拆開來還是那麼多磚頭，還是那麼多瓦塊，可見得房子這個相是假的，假有。再看磚頭、瓦塊也不是真的，是許多分子、原子、電子組合的。看到最後，一切萬法無非是一些原子、電子、基本粒子而已，除這些東西，什麼都沒有，這就是「色即是空，空即是色；色不異空，空不異色」。所以不是說把房子拆掉之後，你才曉得，喔！沒有了，建築起來的時候一看就沒有，當體即空，這個觀察才能觀察到它的真實相。

觀察到真實相的好處太多，不會在妄相裡面起分別、執著；換句話說，不會在妄相裡面去造業、去打妄想，你的心就清淨。曉得一切法是平等相，一切法俱不可得，你的心清淨。清淨心就生智慧，智慧心見一切境界相就叫做「觀照」。我們現在見色聞聲不是觀照，因為我們裡頭有分別、有執著；離開了分別、執著，見聞覺知皆是觀照。所以觀照的心，是用真心；失去觀照的心，是用意識心，就是分別執著

心。「觀」是觀察，根塵相接觸稱為觀；「照」是明瞭，一接觸就明瞭，沒有通過思惟，不用心意識。

底下是比喻：「絲非布質，布非衣質。」說明分析空。「絲非布質」：質就是我們講的質料、體質。絲可以織布。這塊布什麼質料？絲織品，可以這麼說法。如果說布的質料就是絲織品，能不能講得通？講不通，還有棉、麻、尼龍，很多種質料都可以做布。這個意思就是古人所講的「白馬非馬」，就是這個意思，如果你說白馬是馬，黑馬就不是馬了。「布非衣質」：我們這個衣服什麼質料？布的，布衣。如果說衣的質料就是布，這也講不通，還有皮衣、毛衣，所以衣的質料不只布一種。絲除了做布之外，還可以做其他東西；布除了做衣服之外，也有許許多多的用途，它不是僅有一個用途。

仔細分析，一切法本來就不是一個定法。所以這種有，佛家稱之為「妙有」，妙有是無有而有、有而無有，就是這個意思它才妙。真空

跟妙有是一樁事情，不是兩樁事情，所以「真空不空，妙有非有」，這就是一。一，就開悟，就入進去；二就是障礙，就不會開悟。這對我們修行人是一個很大的啟示，你要想入門，一門才能開悟，你要學二門，這一生就別指望開悟。佛法八萬四千法門，只容許一門才能悟入。為什麼要開那麼多門？每一個人根性不相同，喜歡從哪個門入，門門都能入得進來。最怕的是搞兩門、三門，你自己懷疑這一門不行，那一門大概還可以，那就糟糕。一悟一切悟，這是絕對正確的。譬如我們講堂，四周圍開十個門，無論從哪一個門進來，進來之後等於都進來了，一切都悟入，隨便從哪一個門進來都一樣。如果同時走兩個門，你能進得來嗎？

古來的大德最初學得很多，到後來都放棄，只留一門，他悟入了。為什麼最初學很多？最初不了解，在摸路、在探索，到最後一門深入，這才能成就。我自己過去也是如此，雖然有個好老師指導，自己還是

摸索二十年，才真正明白這個道理，於是才把一切經論捨掉，曉得搞這些東西決定害了自己，所以在一切法門裡面選一門。我選念佛法門，為什麼選這個法門？當年李老師勸我修念佛法門，我也念過《印光大師文鈔》，我對他很讚歎，也信，但是不是真信。不是真信就不肯真修，還要搞別的大經大論，到以後發現這是真的，一切法門裡面念佛法門確實高明。怎麼發現的？在《華嚴經》上發現的。如果不讀《華嚴》，不講《華嚴》，我對於淨土不能產生真正的信心。華嚴會上，普賢菩薩與文殊菩薩也是念阿彌陀佛、求生西方極樂世界，善財童子修的也是念佛法門；《華嚴》到最後，普賢菩薩十大願王導歸極樂。我在華嚴會上把這個事情搞清楚，對於淨土才產生真正的信心，這才把所有經論捨掉，專門講淨土法門。

一門深入，其他的經論可不可以看？可以看，可以聽，要把力量會歸在一門上。這一門是主修，與這一門有關係的可以參考，像善財

童子五十三參，到處去聽，到處去請教，但是都是充實這一門，真正是一門深入；幫助深入，這個可以。如果一聽心就動搖，那不能聽，沒有資格聽。譬如學淨土，佛念得已經不錯，聽禪師講禪，不錯！也去參禪，那就壞了，那就沒有資格去聽。聽了，把禪的道理幫助念佛，這就對；藉它的道理幫助念佛，幫助達到理一心不亂，提高自己境界，決定不參禪，這才對。無論什麼法門，全都幫助念佛法門，這樣才能入得深，才能夠悟得透徹。今天想學這個，明天想學那個，一輩子都不能成就。

從體上用功夫屬於性宗，無論是性體或者是質體，都是屬於空宗，一個是當體即空，一個是分析空。相上下手的則是有宗，別相就是在相上用功夫。

「相」是講「現象」。相是「暫起幻有」，是暫時現起，是假有不是真有，你要是把這東西當作真有，就看錯了！曉得是假有，假有可

以享受，不可以執著，享受就得樂，執著就有苦。受用是對的，決定不執著，才能做到受用自在。為什麼不執著？因為它是假的。假的怎麼可以受用？那我要問你，你們常常看戲，戲是真的還是假的？假的。假的，為什麼你要看？看得很開心。這不是受用嗎？戲裡頭這些人物事情，你並沒有把它當真，所以你不煩惱，看了很快樂。人生就是在演戲，都是假戲！你要是不當真，怎麼會不快樂？你要是當真，那一天到晚就生氣了，你就不快樂。這個地球一切森羅萬象都是假的，就好像戲台上表演一樣，一下就過去了，你要是把它當真，那是迷惑顛倒。明白「相」是「暫起幻有」，人生就有樂趣。知道這一切是假相，千萬不能當真，在這裡面成就自己的定慧；如果你當真，成就你自己的惑業苦報。可見得觀念差一點點，結果就不相同。觀念一錯就迷，就把暫起幻有的假相當作真的，他就迷惑、造業、受報。所以佛菩薩在九法界、在六道裡面，遊戲神通，自在！真正快樂！他這個自在快

樂從哪裡得來？就是曉得一切都是假的，他一樣也不執著，一切受用現成，一切受用自在。

底下是比喻。「氫氧化水」：水是假的，不是真的，是氫氧化合物。「土石積山」：山也是假的，不過是土石堆砌起來的而已，把土石拿掉就沒有山，可見得山不是真的。這是比喻所有的現象都不是真實的，都是暫時而有的。

《法華經》云：「是法住法位，世間相常住。」這兩句話不好懂，這兩句話說的是真相。這兩句話就是說世間一切法不生不滅，入了這個境界，就是證得無生法忍。譬如這間房子把它蓋好，這個房屋生了；拆掉，這個房屋滅了，它是有生有滅。為什麼有生有滅？因為你著了相，著了這個假相，覺得這個假相有生有滅。而覺悟的人，他沒有著這個假相，他只看到磚頭瓦塊，堆起來是磚頭瓦塊，拆掉之後還是磚頭瓦塊；不生不滅，他看到的是不生不滅。《法華經》裡面講，「是法

住法位，世間相常住」，這是實相、真實相；其他一切組合是幻相、假相。既然是假的，哪有生滅可言？本來不生，什麼時候有滅？這個意思更深一層了。雖然現的是假相，假相有作用，起相它就有作用，所以我們一定要把它的作用認識清楚。

「用」是「力量」，「能變現狀」；力就是能變化。「水與氣冰，功各不同」，水在零度之下結成冰，溫度加高變成水蒸氣，它是一個東西三種形態，三種相不一樣，氣體、液體、固體；相不一樣，作用就不相同。蒸氣可以推動火車、推動輪船，可以把它當作動力來利用；水，渴了可以解渴，水蒸氣不能解渴；冰塊它可以有障礙，水蒸氣沒有障礙。「相」不相同，作用也就有變化，各有各的作用。總起來講，就能夠看出來，佛法裡面講「萬法無常」，一切法確實是無常的，無常裡面你要想求得一個天長地久，那是痴人說夢，沒有那回事情。

這是教我們，對於任何一法都要從體相用三方面觀察。三方面觀

察到了，才真正覺悟——萬法皆空、萬法無常、緣生無性，佛法裡面常常講的這三句，你就真正明白，真正開悟了。悟入就是智慧，智慧能斷煩惱、能破無明，就能幫助你離苦得樂。

丙、生起三由

體相用裡面，特別從相上下手，研究差別的現象怎麼來的？「生起三由」：現象的發生有三個條件，這三個條件就是「因、緣、果」。這一段就是體相用三分裡面「相」的註解，就是對於相的深入觀察；它有因、有緣、有結果，結果就是這個相（幻相）形成。

佛法裡面平常講因果，把當中「緣」省略了。因如果沒有緣，不會結果，一定要有緣才會結果。佛法的修證，或者再講淺一點，改造命運，可能嗎？可能。有什麼理論依據？就是依據緣。因已經造了，

沒有法子，不能改，可是因要是沒有緣不能結果，如果你能把緣控制住，就能控制結果。我過去造惡因，曉得惡因一定會感惡果，但是沒有緣，它不會結果。我把緣控制，不讓它有緣，雖有惡因，它不會結果。我造善因，想得善果，我把善因再加上善緣，善的果報一定現前。佛法講改造命運，理論依據就在緣上。所以佛法不講因生法，講緣生法，特別強調緣。

「因」，是「動機」、是「造作」，這兩種都是親因緣。在佛學術語裡面講，這個因是種子（唯識論上稱動機為種子）、是現行。種子就是習氣，我們每一個人阿賴耶識裡面，都含藏有十法界的習氣，佛、菩薩、聲聞、緣覺、天、人、修羅、餓鬼、地獄、畜生都有。十法界的種子統統具足，種子具足就是因具足，十法界無論哪一界的果報都有可能，你要到哪一道就看緣。人能不能成佛？當然能成佛。為什麼能成佛？因為你有佛的種子，你有成佛的因。你現在為什麼不能成佛？

你沒有成佛的緣，你缺少助緣，所以你不能成就，道理在此地。

「造作」就是現行，就是我們現前一切造作，這個造作又在阿賴耶識裡落下種子，所以現行也是親因緣。因，有過去跟現在；動機是講過去的因，造作是現在的因。現行，一現九隱。我們不是十法界的種子都有嗎？現在我們得的是人身，在十法界裡面我們是人法界這一個種子現行，其他九法界的種子在，並沒有消失，但是它不起作用。一個法界現，九個法界隱；九個法界不現，只現這一個法界。這種情形就叫做業報身，業報。如果能把業報轉變成智慧，那就得大自在。怎麼自在法？就可以同時在十法界都現身，像那些佛與大菩薩無時無處不現身，我們講分身，得自在了。可惜我們現在沒能做到，真正能做到，那就像我們念《華嚴經》、念《梵網經》：「千百億化身」，這多自在！就不會感覺到很苦，分身無術。「因」是親因緣，是最主要的一個因素。

「緣」，就是講機會。緣裡面包括有三種。第一種是「所緣緣」：就是所緣之緣，所緣就是我們所希望的。我們今天念佛，希望成佛，希望成無上正等正覺，無上正等正覺就是我們所緣的。我們現在為什麼不能成就無上正等正覺？你現在所緣的不只這一樣，好多好多，還有名聞利養、五欲六塵都是你所緣的。比較起來，恐怕名聞利養所緣的心還特別強，求無上菩提的心只用個一分、兩分而已，不甚強烈，心裡是希望，現在不得到還不要緊，還不想急著得到，所以菩提這個所緣緣的緣力量薄弱。但是你對於煩惱的所緣緣很濃厚，緣貪瞋痴慢，這個力量太強了。無上菩提跟貪瞋痴慢，你阿賴耶識的種子都具足，但是你現在想要無上菩提的心念不強，在時間上來講很短暫。現在在講堂裡面心裡想，我要求無上菩提，下了課馬上就求貪瞋痴慢去了，這不行。一天二十四小時，想到無上菩提只有幾分鐘，想到貪瞋痴慢幾十個鐘點，那怎麼行？當然貪瞋痴慢作主，因為它的時間太長，力

量太強大了。

所緣緣非常的重要，就是你有了期望。有期望，還得要一個重要的因素，就是「無間緣」，無間緣是你這個期望不能間斷。我們對於無上菩提常常間斷，所以不能成就；不是不想成佛，成佛這個念頭常常會被打斷。就拿念佛來說，不是不想念佛，佛號常常間斷，不能夠二六時中相續不斷，沒有這個條件，縱然想念佛也是空的。可是你的貪瞋痴慢是從來不間斷，所以你想想，後來有什麼果報？這是成敗關鍵的所在。

親因緣（因）、所緣緣、無間緣都是自己本身具備的，外面的條件就是「增上緣」。諸佛菩薩幫助我們，是屬於增上緣。親因緣是每個人具足的。所緣緣跟無間緣如果自己不足，佛菩薩幫不上忙；你自己真正具足這兩個條件，佛菩薩就幫上忙。我們現在，佛法裡頭這兩種緣有，但是不足；煩惱習氣，這兩種緣很具足。外面境界，你六根

一接觸就起貪心，就起瞋恚心，因為因緣具足。外面境界幫助你貪、幫助你愚痴、幫助你瞋恚、幫助你造業，這是增上緣，都幫上忙。佛菩薩幫不上忙，因為你所緣緣跟無間緣力量不足，太薄弱。

因加上緣，後面就有「果報」，果報是「結成、起相」。經論上告訴我們，一切法可以歸納為色、心兩大類。心法（包括一切心理現象），一定要具足四種緣才會起相，那就是親因緣（因）、所緣緣、無間緣、增上緣。如果是色法，就是講物質，植物與礦物，不需要所緣緣跟無間緣，它只要兩種：一個是親因緣，一個是增上緣，它就結果。

下面是以植物來作比喻。植物只有兩種緣，不具足四緣。「如種下地」：種是種子，種瓜得瓜，種豆得豆。以瓜來說，瓜子是它的親因緣，這是長成瓜最重要的一個條件。瓜子能不能結成瓜？它必須得到緣，如果得不到緣，不會結成瓜。我們把瓜子裝在玻璃瓶裡，裝上一百年它也不會長成瓜，那就是緣不具足，雖有種子而沒有緣。它的增上緣

「如日水肥」，要土壤、肥料、水分、陽光，這些條件具足，它一定能長得很好，才能成熟，才能結果。「常暫不同」：種子成長時間長短不一樣。瓜，三、四個月就長成，就結果，桃李樹要三年才能結果，這就是時間有長短不一樣。增上緣有「強弱之判」，土壤有種種不相同，質地不一樣，陽光充不充足，水分夠不夠，對於它的生長有密切關係，所以結果「遲早有時」。同一棵樹，每一個枝條它所得的增上緣都不一樣，有的偏在陽光那邊，它的花開得好，果實先熟；背著陽光這邊，它結的果就比較小，它熟得比較晚。這全是緣的充足與否，所以果報不相同。

如果是在有情眾生（動物），除增上緣之外，所緣緣跟無間緣是決定的因素。這就是在別相上給我們透出一點修學的消息，讓我們在這下功夫。人生如是，不出因果定律，善因一定得善果，惡因必定得惡報；因是自己造的，果報當然要自己受。我們一切的際遇，自作自

受，不能夠怨天尤人；怨天尤人自己又造重罪了，後來的苦報，那是
不堪想像。轉業的方法，就是控制緣；緣要是控制住，境界就轉變，
果報就轉了。

末後兩句：「有因同果異，有果同因異。」這也是普遍所見到的現
象，特別是在有情分上，無情不會，無情是種瓜一定得瓜，瓜不會長
成豆，稻的種子也不會結成瓜，可是在有情分上就不一樣。譬如你們
同學在一個班上念書，同一個學系，現在你們因相同；畢業之後到社
會上，各人有各人的事業，發展到最後不一定能相同，這是因同果異。
為什麼會果異？緣不相同。每一個人的際遇不一樣，將來在社會上，
種種因緣不相同。也有果同的，譬如政府裡面的部長，都是部長階級，
可說是果相同，但他因不相同，這是什麼原因？這些部長並不是都念
政治，並不是都念同一個學校，這裡頭也是緣，可見得緣佔決定的因
素。所以佛法說緣生論，要我們特別重視緣，緣能夠改變因果。

對於一切現象一定要懂得這樣來觀察，就不會迷惑。

丁、法有兩端

「法有兩端」：一切法不外乎「事」、「理」，事理是一不是二。「事」
是「跡象」、是「行動」，跡象就是現象，行動就是力用，就是三分裡
面的相與用。相與用都是屬於事，理是講體，還是三分裡面的理體、
事相、事用。事屬於科學，理屬於哲學，理事不二，圓融無礙。經典
裡面「有時說理」，有些經論偏重在理論上，像《金剛經》、《百法明門
論》、《般若心經》，都是偏重在理上。讀這些經典，明白這個道理，要
把這個理會歸在事相上就有用處，從理要悟到事，這就圓融。「事成於
理」，一切事都有理論的依據。

「無理事不能通，不可滯事昧理」，這是很重要的求學態度。有一

些念佛的人心裡想，念佛只要老實念佛就可以，何必還要研究這些教理？那就錯了，就滯事昧理。他不曉得，如果不懂得念佛的理論，這一句佛號念不好，念久了沒有感應，他覺得不靈，就懈怠、退轉，一定要懂得它的道理。所以佛說那一些偏重在理論上的經，有它的用意。

「理」是講「義趣」，義就是道理，趣是講它的趣向、歸趣；這是「解說」，講堂裡面的教學。「有時說事」，像《彌陀經》說的是事，《地藏菩薩本願經》也說的是事。在知識分子來說，凡是說理的經容易接受，認為滿有道理；說事的經不容易接受，認為都是迷信。「理依於事」，理事是分不開的。

一切經可以分為理事這兩大類，講理的經好講，疑問少，講得有興趣；講事的經難講，講事的經一定要說出一番道理，這個事人家才會相信，這個不容易。說理的經，一定要把理說在日常生活當中，如何能夠顯現出來，這個理才不致於落空；理與事要相應。有理有事

經也不少，像《華嚴經》，說理也說事，理事圓融，理事無礙，事事無礙；這樣的經是非常完整的經典，既不偏於理，也不偏於事。蓮池大師註解《彌陀經》，就是「有時說理」，這部經是說事，他就說理，他要不說理，事沒人相信，理說得很透徹，事人家就相信。

「無事理何所立，不可執理廢事。」執理廢事是病，這個病比滯事昧理這個病還要嚴重。因為執理廢事容易落在狂慧，墮落在惡取空，並不了解佛法的真實義，它的方向走偏差，錯誤了，反而不如滯事昧理。滯事昧理，他執著一端，執著念佛，縱然不能往生，來生還得福報；如果執理昧事，來生必定墮落，連福報都得不到。但是佛法的修學一定要圓融，要懂得理事無礙，事事也是無礙，本身就是無礙，如果覺得有障礙，那是本身出了毛病，一定要把毛病找出來，把毛病改掉，你才有門路可入，才能真正達到理事無礙、事事無礙，那就得大自在。這個無礙的法界，在淨土裡面是實報莊嚴土、常寂光土；如果

你還沒有往生，現在在這個世間得大自在，遊戲神通，與諸佛大菩薩住世無二無別，這一種受用（享受）真正不可思議！

這個表介紹完，我們做一個總結。表裡面提出八個項目：體、相、用、因、緣、果、事、理，這就說明無論觀察哪一法，你要觀察到八個方面，八面玲瓏才能得到真相，缺少一面都是迷惑，不能得其真相。可見得學佛並不盲目，學佛人對於一切法的觀察確實相當的細密。八面觀察也不過是看一個外表而已，略知，還談不上深度。如果是深一層觀察，這八面，每一面裡頭都有八面。單單說體，體裡面有體之體、體之相、體之用、體之因、體之緣、體之果、體之事、體之理，每一條裡頭都有八條，六十四面。六十四面觀察，才算是有一點深度，還不太深。再深一層觀察，這六十四面，每一面裡頭又有八面，五百一十二面，算不算最深？不算，其深無底。佛觀察這個世間真是不可思議，我們怎能比得上？我們連一個表層都沒有顧及到，只看到一面、

兩面，就以為自己很了不起，所以佛說我們邪知邪見。連表層的八面都沒看清楚，怎麼能說自己有智慧？從這裡你就能體會到，佛菩薩智慧之大，不可思議，我們不能不佩服！學佛特別貴重全體圓融，面面觀察到就是全體圓融，這是真正開智慧。如果是圓解初開，智慧現前，這個時候的境界，如同佛在經論裡面常常告訴我們，「不起於見，不著於相」，實際上就是《金剛經》上所講「不取於相，如如不動」，「不起於見」就是如如不動。不生知解，不著一切相，心行處滅，言語道斷，這個時候的境界就是實相現前，也就是一真法界現前，也就是實報莊嚴土現前，或者說清淨法身現前。佛跟我們講的，真是清清楚楚、明明白白。

世尊說法的本意，就是在破我們現前的執著——人我執、法我執。人我執演變成煩惱障，法我執演變成所知障，這兩種障礙使我們的清淨心不能現前，使我們的法身、般若都不能現前，這是病根的根源。

沒有這兩種執著，真性就現前。所以情執如果不斷，再要執著言說、名字相，又生了疑惑，又起了錯誤的解釋，就是又起了邪見，那是病上加病。這是我們學佛一定要注意到的，不要學成病上加病，一定學了之後，那個病要減輕。要曉得聽佛法是破執著，是把我們妄想分別從心地裡清除，可不能增加！

佛學十四講第三講 消除幾種誤會

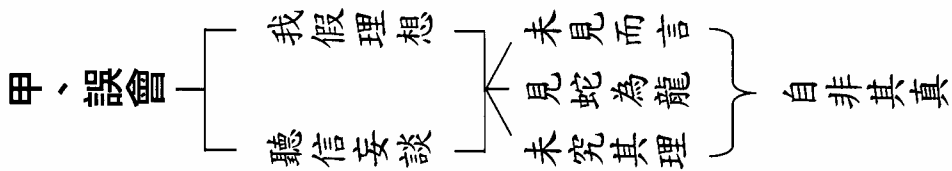

乙、幾種排斥 — 「迷信」、「消極」、「神權主義」、
「忽略現實」、「不合科學」



丁、消極兩屬

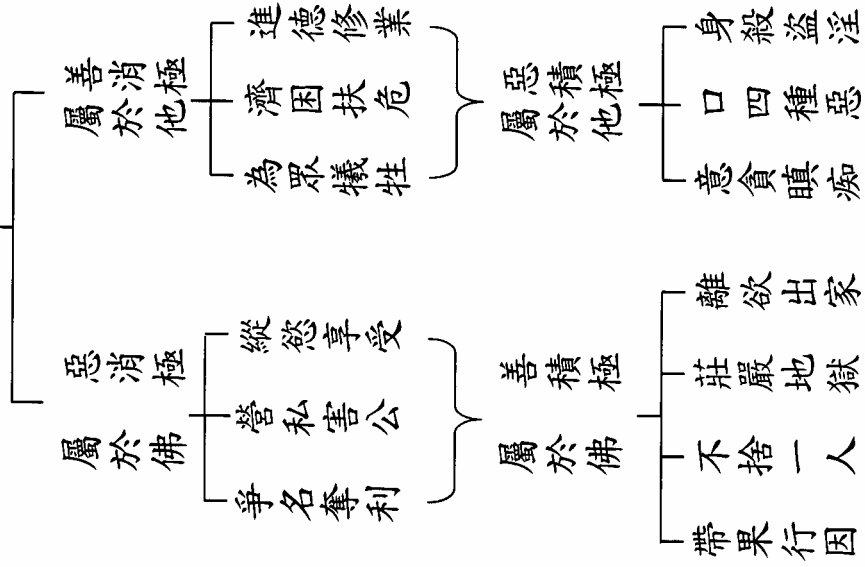

戊、他尚神權

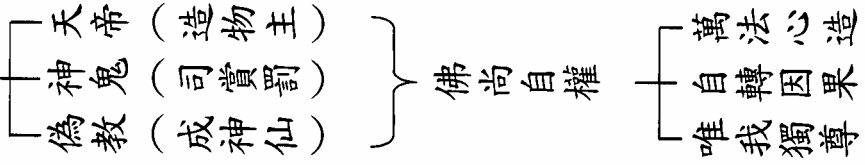

己、忽略現實屬他

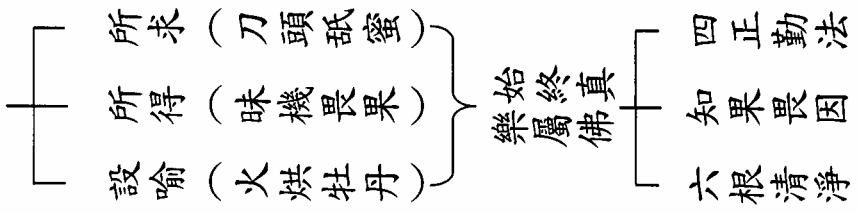

庚、不合科學屬他

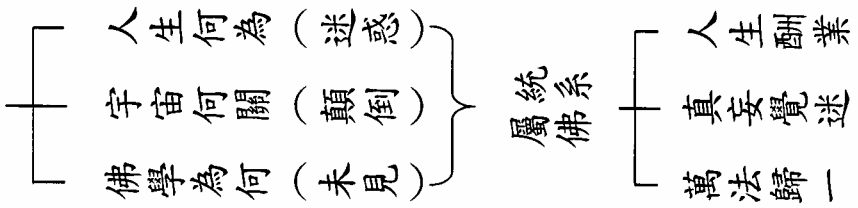

第三講 消除幾種誤會

凡是誤會都是學佛的障礙，這裡面略舉的幾種，範圍非常廣大，而且很普遍。誤會不消除，不但信心不能建立，對於修學必定也是茫然而無所適從，所以必須將它消除。李老師當年編這個教材的時候，這幾種誤會是最普遍的，二十年後的今天，這些誤會依然存在。

甲、誤會

首先要解釋，什麼是誤會？第一種是「我假理想」，就是個人的假想、想像，以為是某一種情況，這是不可靠的。佛在經典裡告訴我們，沒有證到阿羅漢之前，決定不能相信自己的理想，為什麼？都是妄想。理想應該是有道理的、如理的；上面有一個「假」字，假理想，不是

真理想。真的理想，那就好了，是正知正見；就怕把妄想當作理想，這是誤會。第二種是「聽信妄談」，這是誤會的來源，道聽途說，現在也非常普遍。真正的佛法是什麼樣子？不知道。憑自己的想像是想不出來的。

下面用比喻來說明。「未見而言」，這個不可靠，這就是我假理想。「見蛇為龍」，這是誤會，發生錯覺。「未究其理」，對這個理沒有深入究竟，只是粗粗的淺嘗，就以為是如是。這三類「自非其真」。佛法許可你研究，希望你研究，佛法不怕懷疑、不怕問，要破疑開悟。可是問，要問明白人，如果問的那個人也是未見而言，或者未究其理，那就糟糕，你要是聽信他的話，誤會就更深。現在佛教出的書、雜誌，可以說太多太多，當然有些可以看，有些看了會增長你的誤會，這都是要注意的。正是《楞嚴經》上所說：「末法時期，邪師說法如恆河沙。」一般人無法辨別，以致產生許多誤會。

丙、迷信屬他

佛法不迷信，佛法是正信。「迷信屬他」，他迷佛不迷，這是說佛以外都是迷信。什麼是迷信？第一、「無謂有」：本來沒有的事情，他以為有，這是迷信。如「渴鹿陽焰」，陽焰是地上的一種氣，遠看好像是水一樣，大陸中原地帶常見的現象；鹿是畜生，牠沒有知識，口渴了想喝水，看到陽焰以為是水，陽焰就在牠面前不多遠，可是走到前面，還在前面，永遠也找不到水。根本沒有水，牠誤會以為有水。這是迷信，這是舉一個例子來說。第二、「有謂無」：確實是有，但是他認為沒有。「近視斥星」，這是比喻。近視的人沒見過天上的星星，天上有星星，他因為近視看不到。看到太陽，他承認有；月亮在滿月的時候，那個光也不小，大概是有；星星沒有，他沒見到。確實有的，他不相信，他說沒有，這也是一種迷信。第三、「偏陋執」：偏是偏見，

陋執是執著；偏見的固執。往往見事情只見一邊，見事、見理都不圓滿，他堅固執著一端，這也是迷信。舉個比喻，「轎付前價」。從前有錢的人出門坐轎子，轎子是兩個人抬的，抬到目的地，他付錢給前面的人，後頭的人來問他要錢，他不給，他說：「我只看到他抬我，沒有看到你。」這就是固執，他沒有看到後面抬轎的人，他就不給他錢。這是舉比喻來說，這些都是迷信。

從前編這個表的時候，是破除迷信，消除對於佛法這種誤會，是勸我們學佛。現在我在此地講，意思跟以前不一樣。現在你們入門了，進到佛門來，還有迷信；這個迷信若不破除，對於你修學是一大障礙，這個迷信的破除，比已往那個迷信破除更難。真如本性真有，一切萬法當體皆空，你不能認識清楚，迷信！你把這一切事相都認為是有，在這裡面起心動念、得失取捨，都是迷信。還有一種執著，修學先入為主造成了成見，這就是偏陋執。法門無量無邊，我們以什麼樣的慧

眼去選擇，使我們這一生短短幾十年真正有成就？那是要正信，迷信是做不到的。迷信的人縱然學佛，一生往往空過。李老師說：台中蓮社蓮友二十萬人，真正能往生恐怕三、四個而已，不容易！原因在哪裡？迷信，不是正信。

「正信屬佛」。佛經是世尊從真如本性流露出來的言語文字，不是從心意識裡流出來的，所以完全是現量的境界。底下講：「現量」、「比量」、「聖言量」，這是講佛說法的善巧。其實佛的境界，完全是現量，沒有比量；菩薩以下的說法就要用三量。而菩薩當中，見了性的菩薩，大多數也是現量；沒有見性的菩薩，尤其是像我們現在在凡夫位，我們看佛法、討論佛法，是要根據這三個條件。「現量」是眼前的事實道理，大家都承認的，為一般人公認的。「比量」是正確的推理，也能夠為大家所公認的；例如見煙知火，推理得之。「聖言量」：這個理太高深了，不是現前境界，也沒有辦法用比量來推測，那只有引用佛菩薩

的教誡；佛菩薩是聖人，不會妄語、不會欺騙我們，所以我們相信佛菩薩的聖言。

可是這三量，一定要有理智加以辨別。無論在中國、在外國，我常常聽說，某個人是阿彌陀佛化身來的，某個人是釋迦牟尼佛化身來的，又是這個菩薩、那個菩薩，好多好多！你一聽，趕快去親近他。給諸位說，這決定是胡造謠言，騙那些愚痴、沒有知識、迷信的人。你要是跟他去，就是愚痴、無知、迷信的人。佛菩薩會不會到我們這個世間來？會。經典上說得很清楚，佛菩薩到這個世間來，絕對不會暴露身分，如果身分暴露，他馬上就走。中國古代有很多例子，身分一露，馬上就走，那是真的；他要是不走，決定是假的不是真的。

以前章嘉大師告訴我，滿清亡國就是亡在扶鸞，因為慈禧太后與王公大臣都相信這一套，國家大策誰也不敢拿主意，怎麼辦？扶鸞，完全聽命於鬼神，所以滿清亡國。《左傳》云：「國將亡，聽於神；國

將興，聽於民。」聽命於鬼神、妖魔鬼怪，國家將亡；如果能聽老百姓的意見，這個國家一定興旺。

學佛的人怎麼可以聽信鬼神？佛是教我們信自己的自性。佛教導我們修自己的清淨心，三皈依——覺而不迷、正而不邪、淨而不染，修這個才能成就。佛來了，我給他磕頭作揖，求他賜予我什麼，都是假的。他給你摩個頂，你就開智慧？我不相信！假如他摩個頂就開智慧，佛大慈大悲，一天到晚伸出千手摩一下大家的頭頂，不都開智慧了，你還要修個什麼？不要修了！迷信，千萬不要被人騙了。佛法是理性的，不是感情的；是理智的，不是迷惑顛倒的。經典裡面佛摩頂表示一種安慰、親切的意思，大人對小孩摩頂表示愛護，千萬不要搞錯。

佛門裡確實存在嚴重的迷信，尤其是密宗這些神咒。神咒在從前是非常靈驗，呼風喚雨，役使鬼神，《高僧傳》裡記載這些神僧確實有這個能力。我學佛這麼多年，我不念咒，我懷疑念咒不靈。咒是佛菩

薩或鬼神的言語，必須要口傳；把它翻成中國字，照這個字去念，他聽不懂，我不相信他能聽懂。你不懂，他也不懂，白念了。西藏喇嘛來傳授，靠得住嗎？我不相信，因為釋迦牟尼佛距離我們現在三千年，三千年來一個傳一個，音早就變了，而且每一個人還帶著地方的方言，所以傳到三千年後的今天，我不相信這個咒子會靈驗。這些東西很迷人的，因為人都好奇，都喜歡自己有點神通，別人所沒有的，去學。李老師過去在大陸上，也像你們一樣很好奇，他學東西認真，修學的態度確實是令人敬佩。他告訴我，他學了二百多個咒，而且都是跟西藏、西康這些活佛大喇嘛學的，學了八年，因為不靈，放棄了。有一次他在講堂跟我們講，他在密法裡學過隱身咒，這咒一念別人就看不見。他把這個咒子一念，看見沒有？我們都看見他了。不行！這太難了。以後他遇到印光法師，跟印光法師學念佛法門；他今天得成就，是從念佛法門成就的。他學過八年的密不靈，參過八年的禪沒有得定，

所以他說：走了好多冤枉路！

佛陀教我們四依法：「依法不依人」，法是經典。「依義不依語」，不執著言說、文字，要體會經典裡所講的道理。「依了義不依不了義」，與真如本性相應的是了義；講世間禍福吉凶的是不了義，那是小道，沒有辦法超越生死輪迴，只能得一點人天福報。「依智不依識」，智是智慧、理智，識是感情，要理智不要依感情，這非常重要。

丁、消極兩屬

有人說學佛是消極，李老師告訴我們：消極彼此都有，他說我們消極，他自己又何嘗積極？

「善消極屬於他」，那些人說學佛的人消極，他自己對於善事不肯做，不肯做就是消極。「進德修業，濟困扶危，為眾犧牲」，這都是好

事，他不肯做，可見得他消極。「惡消極屬於佛」，學佛的人也消極，哪些地方消極？「縱慾享受，營私害公，爭名奪利」，學佛人都不要，這消極。他看到我們這一些方面是消極，好像在社會上沒有進取心，不跟人爭名奪利。「惡積極屬於他」：「身殺盜淫」，「口四種惡」就是妄語、兩舌、惡口、綺語，「意貪瞋痴」，這是十惡業。世間人積極在造，這是惡的積極。

「善積極屬於佛」——「離欲出家，莊嚴地獄，不捨一人，帶果行因」，這是積極到極處。「離欲出家」，我們看到這一條，學佛要不要出家？學佛一定要出家，不出家決定不行；家是累贅，是煩惱的根源。可是這個家，不是家庭之家，那個家出了沒用處；你出了自己的家，到寺廟變成大家，小家換成大家，更糟糕了！出什麼家？出五欲之家——財、色、名、食、睡，離開五欲就是出家；出三界之家，出生死之家。

出家有四種。一、「身在家心出家」：大乘菩薩居士是心出身不出。

你現在有家庭，身在家庭，心超越了，這是真出家。一、「身出心不出」：如果身出家，住在寺廟裡，心還是貪圖世間名聞利養，那就糟糕了。三、「身心俱出」：就是我們現在講出家人，這是非常難得。可是這是相當不容易的事情，決不是說剃了頭、受了戒，就是出家；家是出了沒錯，出了家以後多半都入了魔王的圈套。出了家之後很容易墮地獄，為什麼？出家之後，把佛教的形象敗壞，這個罪多大，不得了！出家人是代表佛陀續佛慧命、弘法利生，是代佛住持佛法，教化眾生，如果沒有把這個責任肩負起，沒有把這個事情做好，護法神不會饒恕你。出家好不好？當然好。真正如理如法的修行，把這個責任真正肩負起來，盡心盡力去做，福報非常之大，諸佛護念，龍天擁護。如果沒做好，就非常的麻煩，罪過無量無邊。因此，出家這個事情不能勸，真正明理之後，他自己發心。四、「身心俱不出家」。

從前出家不像現在這麼容易，以前是經過帝王的考試。出家除了

要考進士課程之外，還要考三藏經典，所以出家人為社會大眾所尊敬。考試及格，皇帝發給文憑准許你出家，這文憑就是「度牒」。皇帝發度牒給你，就是承認你有資格做他的老師、有資格做全國老百姓的老師，所以度牒決不是輕易發的。從前出家人有這麼高的素質，才能夠將如來正法流傳到今天。所以一定要曉得出家的意義，真正發心出家弘法利生，是無量無邊的功德。

「莊嚴地獄」：地獄是沒人願意去的，菩薩願意去。我不入地獄，誰入地獄？入地獄救度那些苦難的眾生。到地獄裡面說法度眾生，這是莊嚴地獄。「不捨一人」：一個人發心，度你一個，多人發心，度多人，一個人都不捨棄。「帶果行因」：這就是倒駕慈航。他圓滿菩提成了佛，退居到菩薩地位上，還是念念不捨眾生。因就是菩薩道，從如來果位上，再退回菩薩地位來教化眾生。像我們所熟悉的觀世音菩薩，他早就成佛，在西方極樂世界他是等覺菩薩的地位，在華嚴會上他是

第七迴向的地位，在楞嚴會上他是圓教初住的地位，這都是帶果行因。肯貶低自己的地位來幫助眾生，這是積極。

戊、他尚神權

神權在佛法裡決定沒有。佛法相信有神，譬如此地講的天帝、神鬼，佛法相信祂確實有。可是祂也是凡夫，祂的福報比人大，也有一點小神通，不足以信畏。所以佛法對鬼神，跟孔子一樣，敬而遠之。我們對祂尊敬，可不能學祂，學祂就錯誤。一般宗教認為「天帝」是「造物主」。前天，有兩位美國人提到上帝是造物主，問我看法如何？我說我同意，上帝這個造物主造天堂就像華盛頓造美國，像孫中山先生造中華民國，這個意思、這個看法就對了。如果你說這一切萬物都是祂一個一個做出來的，那祂太無聊了，做出這個幹什麼？做出之後

又不聽話，又要背叛祂，那祂就太顛倒了。所以造物主這個概念要搞清楚。真正造物，佛法講是「心」，一切法唯心所現、唯識所變。就好像我們作夢，夢中境界是我們心造的。宇宙森羅萬象、十法界依正莊嚴，是我們真如本性變現之物。天主教這些年來開放，現在他們講上帝意思不一樣了，他說上帝就是佛教講的真如本性。這就是盡量吸收佛教的教義，改變他們的思想，充實他們的教義；因為科學越發達，它的教義有很多的困難。

「神鬼司賞罰」，像我們講十殿閻王，他是不是真管？也得有因緣。譬如刑警隊管懲罰，你不犯罪，他不敢加給你刑罰，要犯罪他才能判你罪。由此可知，善惡還是自己做的，他在當中得其便，他有這個權勢；你做善，他賞你；你造惡，他懲罰你；你善惡都不做，他對你一點辦法都沒有。「神」是鬼道裡面的官吏而已，城隍是鬼道裡的縣市長，土地公就是鬼道裡的鄉鎮長、鄰里長，就是這一類的，管的是鬼，是

鬼裡面有福德、有地位的，他退休後跟普通的鬼沒有兩樣。所以對鬼神決定不能迷信。「偽教」：像過去白蓮教之類，不是正統的宗教，假借神仙這些名義駕乩扶鸞。這都是崇尚神權，一切聽命於神。受這些鬼神擺布，這是愚痴。

他尚神權，佛法與這個恰恰相反，「佛尚自權」。底下是簡單說明，「萬法心造，自轉因果，唯我獨尊」。釋迦牟尼佛出生時所示現的相，「天上天下，唯我獨尊」。有些外教的人看到這一段經文很不舒服，他說佛教未免太自尊自大，天上天下唯我獨尊，那其餘的人都瞧不起了？這是莫大的誤會。這個「我」不是指我這個人身，這個我是指自性，指真如本性。這個我是講真我不是假我，是指大我不是指小我，小我有什麼好尊貴的？這是一定要搞清楚。唯有真性獨尊，因為真性能現萬法。在唯識裡面排在第一位，唯我獨尊的是第八識，因為第八識以下都是第八識變的，第八識是能變，其餘是所變，能變是尊；可是第

八識比起真如本性，那又要差一截。真性才是真我，才是真正的獨尊。

己、忽略現實屬他

「忽略現實屬他」：佛法是最講現實，絕對不會忽略現實。底下有幾個比喻。現實，一個是「所求」，一個是「所得」。所求的，舉了個比喻，「刀頭舐蜜」；蜂蜜是甜的，但是這個蜜是塗在刀刃上，你要是舌頭去舐，甜味是嘗到，可是舌頭也去了一半。這是忽略現實。所得的，是「昧機畏果」，昧著良心得到以上所求的，可是心不安，怕果報。底下一個假設的比喻，「火烘牡丹」。牡丹花開得很美，稱為富貴花，火烘牡丹，確實有這個事情。唐朝武則天時代，有一些人想討好皇帝，把牡丹放到溫室培養，牡丹開花大概是在三月間，如果正月初一就能看到牡丹花這是吉事；他們就用人工的方法培養，使它在正月開花。

但是這個花只開一次，如果讓它自然生長，年年都開花；人工的方法逼它提前開花，它只開一次，以後不會再開花。這是忽略現實。

「始終真樂屬佛」：「四正勤法」，是最講求現實的；正是正當，勤是精進。已經有的惡，從今天起把它斷掉；還沒有起的惡念，決定不起；已經行的善，要讓這個善增長；沒有行的善，要趕快發心去修；這是四正勤。「知果畏因」：對於因緣果報的道理，認識得很清楚、很透徹，所以他造因非常謹慎。「六根清淨」，一塵不染，身心充滿種種功德、法喜，這是真樂，這才是現實。怎麼可以說學佛的人忽略現實呢？

庚、不合科學屬他

「不合科學屬他」，這裡提出幾個問題。「人生何為」：我們到這個

世間來幹什麼的？答不上來，這是迷惑。「宇宙何關」：宇宙、社會、一切人事，與我們有什麼關係？有人說沒有關係，說有關也是說得不懇切，這就是「顛倒」，不得事實。「佛學為何」：佛學是什麼？他「未見」，不明瞭佛學是什麼。每一個問題有正確的答案，這是科學。「統系屬佛」：統系就是科學的精神，佛法是有系統的學術。底下也正是解答這三個問題。

「人生酬業」：這個答案非常正確。你來到這個世間幹什麼？你過去世造業，這個時候來酬償業報。佛經裡說，子女跟父母是四種因緣——報恩、報怨、討債、還債，沒有這四種因緣不會來。人與人之間也是這四樁事情，看到那個人不順眼，那是報怨；看到那個人很喜歡，這是報恩。這裡頭也有討債、還債的，都有這些關係，比較少；父母兄弟一家人，債務就比較多一點，麻煩一點。所以，人生就是為了這事情來的。這是認識人生。

「真妄覺迷」：這是講認識宇宙。真的是本性，妄的是現象。你要是覺悟，就是真的不變隨緣，這就是佛，他不變，能一切隨緣，自在！這是覺悟到真的，我們講無上正等正覺。菩薩雖然覺，妄沒斷；菩薩稱為「覺有情」，覺悟的有情眾生，他情沒斷。菩薩隨緣不變，菩薩在隨緣當中學不變，隨緣當中學如如不動、不取於相。所以佛、菩薩是覺，凡夫跟羅漢是迷。阿羅漢對於妄相不迷，他真性迷，所以阿羅漢沒見性；他的態度是不變不隨緣，阿羅漢住在第九定中，大定當中，他不隨緣、不度眾生。凡夫真妄皆迷，隨緣隨著變。我用不變隨緣這四句來解釋真妄覺迷，諸位要細細體會。

佛學為何？「萬法歸一」，這是真理所歸。這個一不是數字。迷人看到這個一，還要問一下「一歸何處」？覺悟的人看到這個一，什麼都沒有，立即銷融，就會歸自性；一就是自性，就是「不可思、不可議」，不可用心思惟想像。如果你還有一個「一」的概念，沒有見性，

第三講 消除幾種誤會

109

佛學十四講

110

因為那個一就是障礙，這個念頭就是無明、就是障礙。

許許多多的誤會必須排除，尤其在現前這個世間，奇奇怪怪的說法太多，我們要小心要謹慎。學佛最好是親近一個善知識，不要找太多，親近多了增長知見、增加疑惑，不能夠堅定信心。古人的好處，他只親近一個老師，他只走動一個道場，他什麼都一，一就入門。

佛學十四講 第四講

人生當前之所受 (觀受是苦)

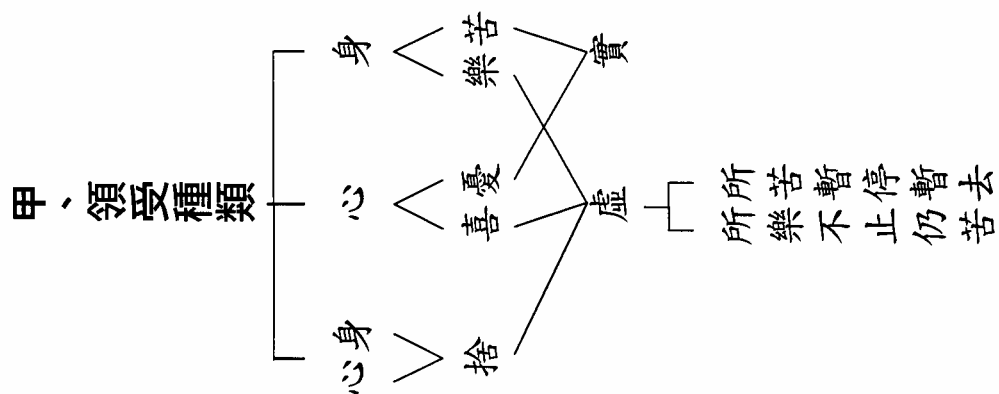

第四講 人生當前之所受 (觀受是苦)

1 1 1

佛學十四講

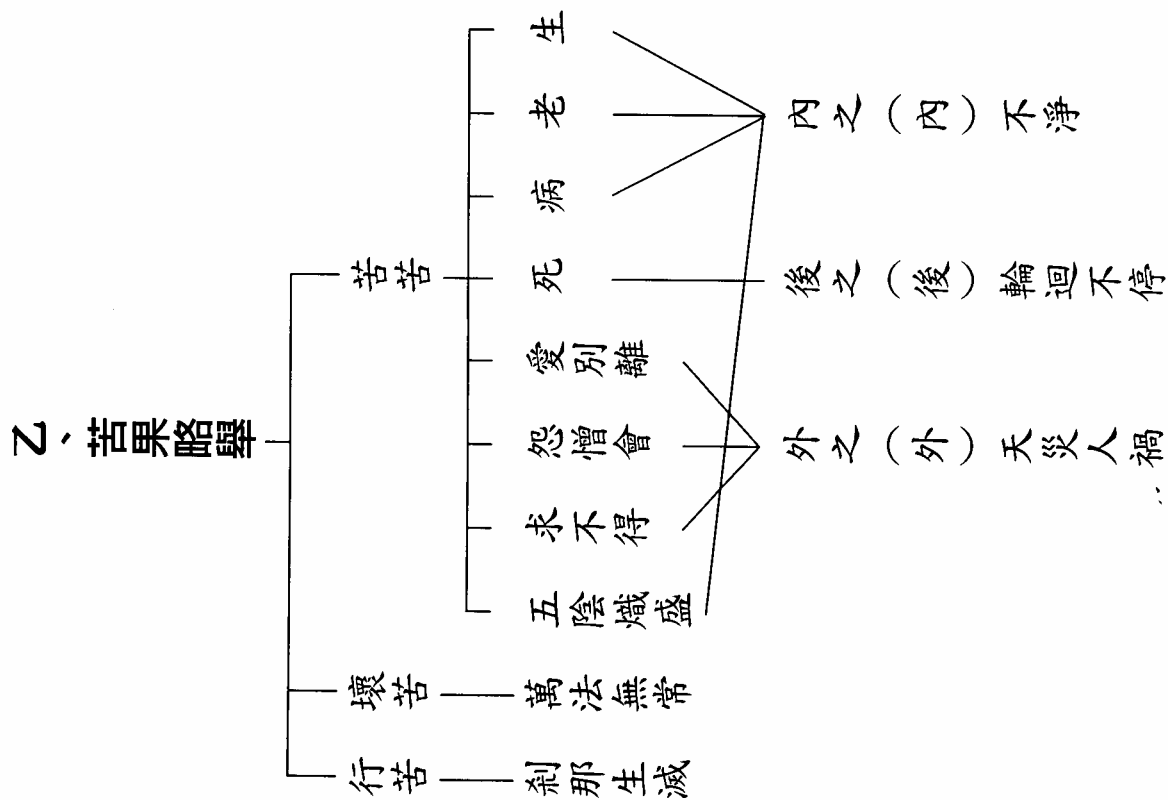

1 1 2

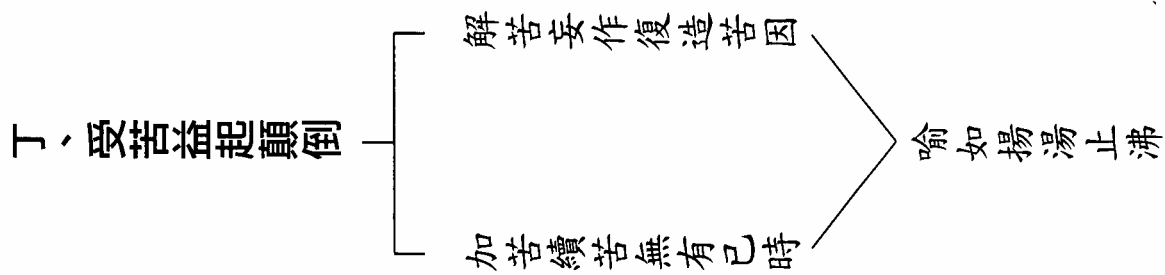
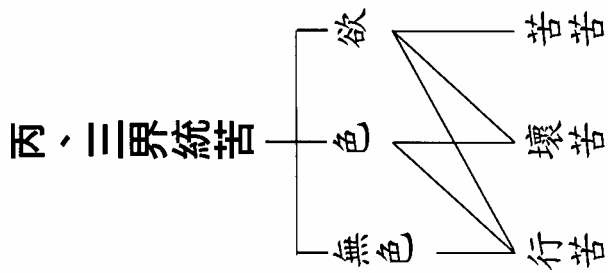

第四講 人生當前之所受（觀受是苦）

第四講與第五講是第一講裡的人生觀，第六講與第七講是第一講裡的宇宙觀。這一講的題目「人生當前之所受」，這是我們應該要覺悟的。我們所受的，「觀受是苦」，一觀照，我們所受沒有別的，苦而已。只有苦沒有樂，這是真話。但是諸位要記住，這個苦受是暫時的，不是永恆的，迷了才有苦受，悟了就沒有。底下舉五大類——苦、樂、憂、喜、捨，迷的人才有，悟的人沒有，悟的人有真樂。苦樂憂喜捨都離開才是真樂，才是真自在。

甲、領受種類

「領受種類」：領是領納，受是感受；人生當前之所受，佛法裡把

它分類，分成身心兩方面來說。身有兩大類，有「苦」、有「樂」；心有「憂」、有「喜」；如果苦樂憂喜都沒有，就叫做「捨」。捨受很好，但是它太短暫，不能夠長久維持；如果長久維持就叫做定，短暫的叫捨受。

底下有個說明，你看線條劃的。「實」：身的苦受、心的憂受，這是實在的。只是說實在的，並不是真的；這個實不當作真實講，就是它是實有其事，它是實有的。「虛」：你感覺到這個身有樂受、心有歡喜，或者有捨受，這都不是真的，這是假的，是你的錯覺。為什麼是假的？下面是說明。「所苦暫停暫去」：苦暫時的離開，你就覺得很快樂。譬如，飢餓之苦是實在的，過幾個鐘點你吃一餐很樂，吃一餐等於吃藥，這病苦要吃藥，吃了很舒服；再過幾個鐘點又要吃一餐，一天不吃就餓得很苦，兩天、三天不吃就餓得更苦。你就曉得人一身的毛病！這個虛實一定要認識清楚。我們挨打很苦，鞭子打上一鞭很痛，

打上十鞭、二十鞭痛上加痛，這是苦，苦不會變成樂，這個苦就是實在的。「所樂不止仍苦」：樂會變成苦，比如說吃東西，吃得很舒服、很好吃，吃得很快樂，一餐給你吃二十碗、三十碗，你就叫苦連天。你們年輕人跳舞很快樂，連續跳七天七夜，你就叫苦連天。樂會變成苦，可見得樂是假的，不是真的；苦不會變成樂，苦是實在的。我們所受的，的的確確是苦。天冷了，你有衣服穿，覺得很自在；沒有衣服穿，看你苦不苦？我們現前享受的，只有苦沒有樂。我們受苦是真的，享樂是假的，這是一定要認識清楚的。

下面幾段都是佛在經典裡所說。

乙、苦果略舉

「苦果略舉」，這是略說。苦果，經論裡一般分為三類，稱為三苦。

第一種是「苦苦」，這兩個字，上面是動詞，下面是名詞。第二種是「壞苦」，第三種是「行苦」。一切六道眾生都不能避免三苦。「苦苦」又叫做八苦，在人間上自帝王下至乞丐，任何人都不能避免八苦。

第一、「生苦」：出生的時候苦。這個苦，佛在經上說得很清楚，形容入胎、坐胎、出生簡直跟地獄一樣，胎獄之苦。我們人很健忘，早已把這個苦忘掉。可是如果細心的話，也能夠體會到一些。人在歡喜快樂的時候會笑，痛苦的時候會哭，你看哪一個小孩一出生滿面笑容？沒有看到過；小孩子都哭，可見得痛苦。從這個地方去體會，生苦不假，是真的。第二、「老苦」：你們諸位想想能避免嗎？老年人的痛苦淒慘，處處都看得到。所以年輕人要多幫助老年人，多照顧安慰老人，到你年老的時候就有年輕人來照顧你、伺候你。為什麼？你過去種的因，它後面有果報。現在要是看到老年人就討厭，你要曉得過不久你就老了，一般人也會討厭你。因緣果報絲毫不爽。第三、「病苦」：

一般人都有害病的經驗，生病是很不好受的。第四、「死苦」：佛在經典裡有一個形容，人死的時候好比生龜脫殼。活的烏龜把它的殼剝下來，想像而知，死苦比病苦不知道要痛苦多少倍。生老病死這四種苦，是任何一個人不能夠避免。只有極少數的修行人，有相當的功夫，能避免老病死之苦；雖老，老而不衰，很自在！

第五、「愛別離苦」：心愛的人、心愛的物常別離，不能夠聚在一起，常常讓你牽腸掛肚，很痛苦。第六、「怨憎會苦」：冤家對頭希望一輩子不要見面，但是卻天天碰頭，天天讓你生氣。第七、「求不得苦」：你多願多求不能夠稱心如意。這三種苦每一個人都有，不分貧富貴賤，每一個人都有他的所求，都有他的所願，有求有願就是苦的根源。佛法講三解脫門，解脫就是自在，三種自在之門——空、無相、無願，你就沒有苦。萬法皆空！一切相都不取不著，沒有願，什麼願望都沒有，自在！有願就有苦。佛法裡教我們發四弘誓願，這是大願、稱性之願，

心裡可不能作意，可不能攀緣，攀緣就苦；佛法教我們隨緣而不攀緣。

第八、「五陰熾盛」：前面七種都是果報，五陰熾盛是因。為什麼會有前面這七種呢？五陰熾盛，五陰是色受想行識。「色」是物質，身體是物質；我們這個身體是四大之身，有肉身所以你有苦受。「受」是感受。「想」是想像、思慮。「行」是造作、遷流、生滅；念頭不住的生滅，一個念頭起，一個念頭滅，永遠循環，不能夠停止下來。「識」是指阿賴耶識，佛法稱神識，世俗稱靈魂。受想行識是心，因為你有心，所以你才有憂慮，你的身心才受苦。五陰像猛火一樣燒得熾盛，增長煩惱，所以才有前面這七種果報。

生老病死這四種苦果是「內」，內就是身內的、本身的；愛別離、怨憎會、求不得是身外的。「內之內不淨」，這也是苦。觀身不淨，這個身不清淨，並不可愛。三天不洗澡，你看毛孔裡流出來的是些什麼東西，就曉得裡面乾淨不乾淨；身不是清淨之物。「外之外」還有「天

災人禍」，可見得苦實在是太多，這世間哪有樂？死後「後之後輪迴不停」，決不是死了就了斷，沒這回事情，死了就不得了！所以真正覺悟的人決定不死，要求解脫，這是真正聰明人、真正覺悟人。死了是迷惑顛倒，再一次來的時候比這一世更迷惑、更苦。

欲界有六層天，他化自在天之下，都有這八苦。色界天沒有七情五欲，所以沒有八苦，但是他有色身。色界天由禪定之淺深分為四級，稱為四禪天。諸位一定要明瞭，禪很好，你有本事斷七情五欲嗎？七情五欲斷掉，才不過是初禪而已，禪不容易！七情五欲不斷，參的禪是野狐禪、口頭禪而已，你不會得禪定。色界、無色界天人沒有瞋恚心，他伏住見思煩惱裡的瞋恚。你是個參禪人，人家說你幾句、罵你幾句，你還氣好幾天，一點功夫都沒有，這確實不容易。色界天的定功有時間性，到時候這個定就失掉，失掉之後又要墮落，所以他有一「壞苦」。底下註解說「萬法無常」，這個世界有成住壞空。到無色界天，

沒有身體，沒有色相，這是六道凡夫裡最高明的。中國的老子體會到這個境界，老子說：「我有大患，唯我有身。」我最大的憂患是有身體，我有身體怎麼自在呢？無色界天人沒有身體，只有神識，所以沒有苦苦、壞苦，沒有這個身受；但是他有「行苦」，行就是「剎那生滅」。

丙、三界統苦

三界統統是苦，沒有不苦的。在欲界裡，這三種苦：苦苦、壞苦、行苦，我們都有。我們現在活在這個世間有苦苦（八苦），死了之後身體四大分散是壞苦。我們人從生到老不是一年一年的老，不是十年十年的老，是剎那剎那老，青春不再！世間人唯一精進，一剎那都不肯停止的就是行苦，所以人生有什麼意思？從出生的那天就是一條直路往墳墓上走，一天比一天接近，從來也不肯休息，這就是人生的道

路。色界有兩種苦：壞苦、行苦。無色界沒有身體，色相他不要了，是靈界、精神的世界，沒有苦苦、壞苦，但是他有行苦；他還有微細的念頭剎那生滅，所以尚有壽命期限；非非想天壽命八萬大劫，時間到還是要墮落。

丁、受苦益起顛倒

「解苦妄作復造苦因」：他想解決痛苦，可是他迷惑顛倒，由於不覺悟，所以想法作法都錯，於是苦上加苦。解苦應當從因上解決，不要去造苦因，才真正能夠離開苦果；如果不斷的繼續造苦因，又想不受苦報，沒這個道理。「加苦續苦無有已時」：世間人所做的是增加苦、繼續苦，苦受永遠沒斷。「喻如揚湯止沸」：這是舉個比喻，水很熱，我們希望它溫度涼一點，你把水拿來揚一揚，行嗎？下面火燒得那麼

旺盛！聰明人應該釜底抽薪，把火熄掉，溫度自然就降低。不知道熄火，揚湯止沸沒用處的。

這一講概略的說明，我們當前所享受，除了苦之外沒有樂。

佛學十四講第五講

人生三際之扶祕(十二因緣)

甲、雙重因果



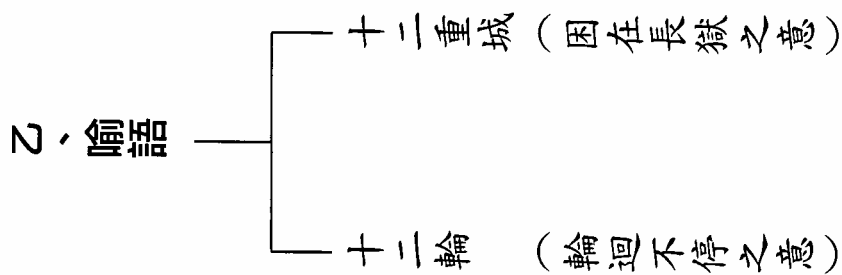

第五講 人生三際之抉秘（十二因緣）

這一講告訴我們生死輪迴的因由。為什麼會有生死輪迴？輪迴是不是真的？什麼人主宰？這一講是討論這個問題。「人生」：人生就是指自己，也泛指一切眾生，可是主要還是說自家。這是第一表裡面「人生觀」當中的「當前所造」，我們是當前造因，所以才有苦果。「三際」是三世——過去、現在、未來。「抉秘」：秘是深秘的意思，很深的道理，也是事實；佛為我們發掘出來，告訴我們這個事實的真相，這就是佛經裡面所講的「十二因緣」。

甲、雙重因果

「雙重因果」：因果是綿延不斷的，有過去的因緣就有現在的苦果，

有現在的因緣就有將來的苦果，所以十二因緣裡面有三世，表裡面列得很清楚。「過去因緣」是過去世；「現在苦果」與「現在因緣」是現在世，就是今世；「未來苦果」是未來世。過去還有過去，未來還有未來，所以佛法研修的範圍是豎窮三際、橫遍十方，修學內容之廣泛、範圍之博大，確實世間任何的學術都沒有辦法跟它相比。

我們先講過去因緣。第一是「無明」，第二是「行」。無明是「緣」，行是「因」。有因有緣，後面就結果，果報就是識、名色、六入、觸、受。最難懂的是無明，無明有兩種：一種是根本，一種是枝末。此地是講枝末無明。

無明是「無始煩惱」，就是無始劫以來，生生世世阿賴耶識裡面含藏的習氣種子，這個東西稱為無明。《起信論》講：「不如實知真如法一故，不覺心起，而有其念。」那個無明是根本無明，不是此地講的枝末無明。根本無明，如同經典上講，「無始無明」，根本就沒有無明，

沒有開始；若有始有終，就變成事實；無明沒有開始，所以它是虛妄的。《楞嚴經》上講「知見立知，是無明本」，有分別執著、起心動念，那就是根本無明。因為這個地方講：無明斷了就超越三界，雖然超越三界，根本無明沒斷，這是斷枝末無明；這個無明是指見思煩惱，所以稱為無始煩惱。見思煩惱為什麼稱無始？生生世世累積的煩惱無量無邊，就是這麼回事情。

煩惱如果不遇到緣，它不起作用；如果遇到緣，它就起作用，起作用就叫做「行」。行就是行動，這就是「善惡之業」。煩惱不動的時候，是迷惑，是無明；它動作的時候，就叫做造業。一動必定有三類，不一定在哪一類，有善、有惡、有無記。無記就是善惡都談不上，譬如口渴喝一杯水，這說不上善也說不上惡，這個業是無記業，就是沒有善惡的。

在果報上來講，因與果是關係最密切的，緣要差一等，比較疏遠

一點。譬如苦果像兒子，行就是他的父親，無明就好像是他的祖父，比較疏遠一層。所以無明緣行，行緣識，發展的關係一定是按這個順序，一點都不錯亂。這就是說明宇宙萬有為什麼會有這麼好的秩序，它不亂，就是它發展的經過都是有秩序的、有層次的。過去世你有煩惱，所以造善惡業，當然今世就會有果報。

「更從過去果來，上溯過去無始」。無始就是過去還有過去，是從時間上來說。這也說明了我們的生命是無有窮盡，我們有過去世，當然我們也有未來世，所以生命不僅僅是一世。因為生命是無有窮盡的，我們一定要斷惡修善，一定要求一個究竟圓滿。

由於過去的因，就產生這一世的果報。果報從哪裡講起？從神識投胎說起。「識」——「本識攪滯」，這就是入胎。父母與我們的關係是增上緣，前面講過四緣生法，親因緣是我們自己的本識；這個「識」就是阿賴耶識，世間人講靈魂。其實靈魂這個名詞非常不恰當，因為

魂他不靈，他要靈，絕對不會找一個貧窮下賤人家去投胎，一個個都會投到帝王家，一出生就大富大貴，那多自在！魂要靈，他怎麼會到三惡道去投胎？他看到豬那麼髒、那麼討厭，絕對不會去投胎。所以魂是迷魂！孔子在《易繫辭傳》裡告訴我們：「游魂為變，精氣為物。」這兩句話說得很高明。說游魂是對的，因為神識活動的力量非常大，速度非常快。我們如果念佛求生西方極樂世界，極樂世界距離我們太遠，神識一彈指間就可到達，這個速度太快了。游魂為變，這是對的。變是變什麼？變六道的身，一會兒到這一道投胎，再到那一道投胎，變我們依正的相狀。孔子這兩句話，跟佛經裡面所講的可以說是不謀而合。

父母跟我們是緣，就是增上緣，這才受生，得現在世的果報。「滯」就是父精母血，取這個為自己的身體。子女的相貌有時候很像父母，現代學術認為是遺傳，佛法不講遺傳。相貌為什麼會一樣？他來投胎

的時候，喜歡父母那個樣子，他就照那個樣子塑造自己。這種相在四十歲之前不容易改變，四十歲之前的模樣就是你剛剛投胎時候那一念變現出來的，我們稱為先天的，就是你入胎時所取的相。自己有了知識，如果能夠發心修行，那是後天的，這個相會變，相隨心轉。四十歲以後的相多半是後天的，你修慈悲心，相貌就很慈祥；心情很凶惡，相貌讓人看到就害怕。

你怎麼會來投胎？有許多人結了婚之後不想要兒女，但是兒女好多，一年一個來了一大堆；有許多人想要兒女，想了幾十年，一個都沒有。可見得父母能不能生兒女？不能，只可以說他是個增上緣。兒女到你家裡來要有緣分，沒緣不來，有緣就來了。佛給我們講，父母與子女的緣可以分為四大類：一、報恩，孝子賢孫報恩而來的。二、報怨，敗家子會把你搞得家破人亡。三、討債，看父母欠他多少，欠得少一兩歲他就走了，欠得多大概一、二十歲就走了；培養到大學畢

業，花了多少錢、花了多少心血，他討完債就走了。四、還債，看他欠父母多少，如果欠得多，在物質供養上很豐厚；欠得少，父母的生活他勉強照顧，每個月給一些零用錢，沒有孝敬的心、沒有恭敬心。如果沒有這四種緣，不會到你家來。看穿了，人生就是這麼回事情，討債、還債、報恩、報怨。

子女跟父母是這個關係，人與人之間統統是這個關係，沒有其他的關係。小偷偷了你，你也是欠他的債；你不欠他，他為什麼不偷別人而偷你的？強盜殺了某一個人，是欠他的命債，他要不是欠他的命債，他不殺別人單單殺這個人？「一飲一啄，莫非前定」，都有因果的關係。而且因果報應是循環的，這是因為人愚痴。譬如，別人殺我，我不甘心，我要報復，冤冤相報沒完沒了，這四種緣是愈結愈深，以後果報是愈來愈苦。輪迴實在可怕，應當要覺悟！

神識入胎之後，第一個七天稱為「名色」。名色是「識煖胚團」：

剛剛入胎的時候，還沒有長成一個胎兒的形狀，這個階段是名色。名是他有精神、有神識；色，他是個物質，是個肉團，還沒有長出人形，這時候稱為名色。

「六入」：相當時間之後，他在母體裡面逐漸形成一個嬰兒的形狀，這時候稱為「六入」。就是他有六根，眼耳鼻舌身都有了，都長出來。「扶塵具形」：他具足一個人的形狀；這都是在坐胎的時候，還沒出生，他已經長成人形，六根具足。

現在苦果裡面，五種就有三種是在坐胎時，坐胎時的苦處是我們沒有法子想像到的。佛告訴我們，坐胎就像在地獄裡受罪一樣，決不是舒服的事情。母親喝一杯涼水，胎兒感覺好像在寒冰地獄；母親喝一杯熱茶，胎兒好像在八熱地獄，就像在地獄裡受罪一樣。佛經裡形容胎兒十個月是胎獄之苦，因為這十個月的胎獄太苦，把前世的事情都忘掉了。我有一個朋友，他的小孩非常聰明，很可愛，在十一歲的

時候害了一場大病，病好了以後，人就變得像白痴一樣痴痴呆呆的。一場大病都能把從前的事情忘掉，何況坐胎這種大苦？所以前世的事情都忘掉，都記不起來。可是有一種人能夠知道前生的事情，他跟這個父母也有緣分，他沒有坐胎，他是奪胎。就是坐胎的人一出生就死了，他見到這個情形，他的神識進去，把這個身體奪過來，代替了他。換句話說，他沒有經過十個月胎獄之苦，他是奪胎而來的，他對於前生的事情清清楚楚。如果真正是投胎而來的，前生的事情一定不會記得。

「觸」：就是出胎、出生，與外面境界接觸。「根攝境界」：這是講出生，一出生就開始接觸，六根接觸外面的六塵境界；從出生到老死，這一生當中都接觸。

「受」：觸了之後，他就有感受。感受是什麼？「苦樂捨感」，就是前面講的苦樂憂喜捨這些感受。嬰兒只有觸沒有受，他還不懂得喜

怒哀樂，不曉得苦樂憂喜，天真！從前的小孩天真的時間保持得相當長，現在的小孩一兩歲就懂得人情事故，天真的時間縮短，苦樂憂喜捨的受延長；一兩歲就有苦樂憂喜捨，實在很可憐！菩薩行裡面有修一個嬰兒行，完全修天真，心裡面沒有人我是非、沒有苦樂憂喜捨，非常自在。從前的小孩十二歲以前不懂得人情事故，心裡面清淨，不受境界的染污，只有觸沒有受。現在的小孩受的時間提前，兩、三歲的時候就有受；在從前，確實十二、三歲以後才會有這個受。

識、名色、六入、觸、受，這是現在世苦果，這些果報是過去世的因緣造成的。可是我們在受果報的時候一定又不甘心，想種種方法要改進自己的享受，又不知道正當的方法，所以又要造作。造作是現在因緣。

「現在因緣」分為三大類：第一是「愛」，第二是「取」，第三是「有」。「愛」就是七情五欲的根本，它是緣，換句話說，愛就是無明。

「因受生著」：著是執著，著相了，你在感受時著相、取相。愛這個字範圍也很廣大，如果順自己的意思，稱心如意，你就愛貪愛取；如果不合自己意思，你就愛離，把它遠離掉也是愛；愛意思很廣，瞋恨也是愛。喜歡的，愛得到；不喜歡的，愛遠離；用一個愛字來代表，這就是起了分別執著。

這一個無明還淺、還不太嚴重，才有分別而已，如果這個無明繼續增長，那就到第二個階段「取」。取是「因執追求」，這就很嚴重，必定要造業。這還算是緣，這個緣跟前面愛緣不相同。愛緣裡面是動機；取這個緣裡面是造作，就是第二條所講的行，取是有行動的。行動為什麼不叫做因？因為底下有結業，結業與來生神識去投胎關係更密切，所以它還是屬於緣。這就是對一切法取捨得失、一切的造作，都包括在這一條裡面。

既有造作當然就有業，造作就是業，就是阿賴耶識裡又落下業習

種子。取就是造作、就是行，你造作善業，阿賴耶識裡落下善的種子，這個種子叫做「有」，有了種子。你造作惡業，阿賴耶識裡落下惡的種子。我們念一聲佛號，阿賴耶識裡有佛種子；念一聲菩薩名號，阿賴耶識裡有菩薩種子；經典裡面看到聲聞、緣覺，就落到聲聞、緣覺裡面；一念慈悲喜捨是諸天的種子；想到五戒十善倫常這些道理，覺得很歡喜，認為這是對的，人天種子；起了貪心，餓鬼的種子；起了瞋恚心，地獄種子；對一切事情糊裡糊塗，是非利害不分，畜生種子。我們每天所造作的，十法界的種子統統都有。既然統統都有，我們來生到哪裡去投胎？當然最好的是作佛、作菩薩；也有人不願意，有人名利心很重，發心去作天王、國王。能不能我想這樣，將來就能得到？不行。為什麼不行？業力主宰著你。「業牽後有」：後就是來世，來世又有了身體，又要去投胎，又要去輪迴，還是搞這麼一套；六道之內全是業力主宰。六道以外是願力主宰，那就不一樣；真的，想用什麼

身分就以什麼身分出現，想到哪裡投胎就可以到哪裡投胎，那是自在的。三界之外才行，三界之內沒有辦法，全是業。

業力，經上給我們說「強者先牽」，哪一種業的力量強大他先投胎。十法界的業種我們統統都有，只看哪一個業力力量最大，它先起作用。正因為這個道理，所以佛教導我們念佛，使一切造作當中，我們以念佛這個業力最強最大，當然這一個業因先成熟，往生西方極樂世界；帶業往生就是根據這個道理。如果你念佛念到一心不亂、心不顛倒，那就不屬於三界內的業力。念佛功夫沒成就，沒有能夠達到一心不亂、心不顛倒，帶業往生還是業力（淨業）去生的。八萬四千法門中只有這個特別，這個業力可以到佛法界裡面去，其他法門都做不到，唯獨淨土法門佔了這個便宜。我們在三界之中是業力輪迴，就憑業力也能往生，這是不可思議的事情，這是特別法門。其他法門裡面沒有，因為八萬四千法門任何一個法門，都必須要斷惑才能證真，連小乘都不

例外，一定要斷見思煩惱，就是此地這個無明，一定要把它斷掉才能夠超越三界。淨土法門稱為難信之法，就難信在這個地方。因為三界六道是見思煩惱變現出來的，怎麼可能說是見思煩惱還在，你就能夠超越三界，在理上講實在是講不通。可是你要是想到極樂世界有凡聖同居土，凡聖同居土的眾生沒有斷見思煩惱，這就有點可信了。那裡不斷見思煩惱，這邊也沒有斷見思煩惱，當然可以去，境界相等。什麼樣條件去？十法界的業力要佛法界的業力強，強者先牽，這麼去往生的。何況阿彌陀佛又有願力接引，給我們做增上緣。因為西方極樂世界在哪裡我們不曉得，太虛空這麼廣大，究竟到哪裡去？阿彌陀佛大慈大悲，他一定會來接引你、會來帶路，這個法門不可思議。這是講業力強的先得這個果報。

「未來苦果」：這是來世。來世又有「生」，生是「倒識託胎」。你的神識不迷惑顛倒，它就不會來投胎；一定是迷惑顛倒，它才去投胎。

「老死」是「生後苦死」。投了胎之後，又是識、名色、六入、觸、受、愛、取、有，搞這麼一套，而終有老死，這個事情永遠就是這麼樣的循環，好像一個環沒有一個開端，這就是輪迴。「更生未來惑業，下推未來無終」：生死輪迴是無窮無盡，沒有止盡的。經上常講「生死疲勞」，實在是非常痛苦的事情，我們應當要覺悟！

這個十二因緣，如果我們從第一表總相、別相、事理上來觀察，過去因緣是屬於理，現在苦果是別相；現在因緣是事，現前的事。事跟理有密切的關係，理因事顯，事依理成，相輔相成。未來苦果是總相，總別不二。從這裡面，我們對於總相、別相、理事這些關係，多少能夠體會到一些。

乙、喻語

「十二重城，困在長獄之意」，這是比喻。長是講時間太長太長，無量劫。六道就好比是一個監獄，永遠不能夠超越，所以把它比喻作十二重城。又比喻作「十二輪」，輪是「輪迴不停」的意思，永遠不會休止。這是比喻我們為什麼有三世？為什麼有輪迴？為什麼有六道？這是什麼道理形成的？誰在那裡推動？誰在那裡主宰？佛把這些真相跟我們說明了。十二因緣此地是略說，若要詳細的講相當複雜。諸位可參考《十二因緣經》或者《心經詮注》，《心經詮注》裡面引用經論說得很詳細。

佛門裡面常說：「欲知前世因，今生受者是；欲知來世果，今生作者是。」我們前生到底造一些什麼業？我們現在這一生所受的果報就是，因與果一定相應。你前生做善業、修福報，這一生很自在、很幸福；前生造惡業、不善業，這一生事事都不如意，很痛苦，就是這麼回事情。剛才跟諸位說過，我們在四十歲之前受前生業感力量很大，

四十歲之後我們對自己這一生要負責任。因為我們自從有知識起開始造的業，對後半世就有很大的影響力，所以我們的命運可以改造，道理就在此地。袁了凡改造命運是一個例子，像他這種改造命運的人太多了！確實可以改造。

來世果報如何？這一生所做的就是。我們這一生存心善良、做好事，來生的果報比這一生一定殊勝，這是一定的道理。真正要學佛，依教修行，前途一片光明，充滿了信心，這一生再苦，幾十年就過去了，來生得大自在、得大福報。我們要相信，人決定有來生。千萬不能說，苦到感覺人生沒意思，算了，我不想活，我要自殺。這就是你不修了，苦果來了受不了，「我不受，我要自殺」，那麼你這苦果沒受完還在，來生繼續再受。你都沒有善因，那只有受苦，你來生比這一生還痛苦，不能解決問題。只有斷惡修善，才是真正解決問題之道；不能夠逃避現實，要面對現實去改造命運，這是佛法。所以佛法決不

是消極的，是積極的；佛法絕不脫離現實，它是最講求現實的。

佛學十四講第六講 宇宙有情概況

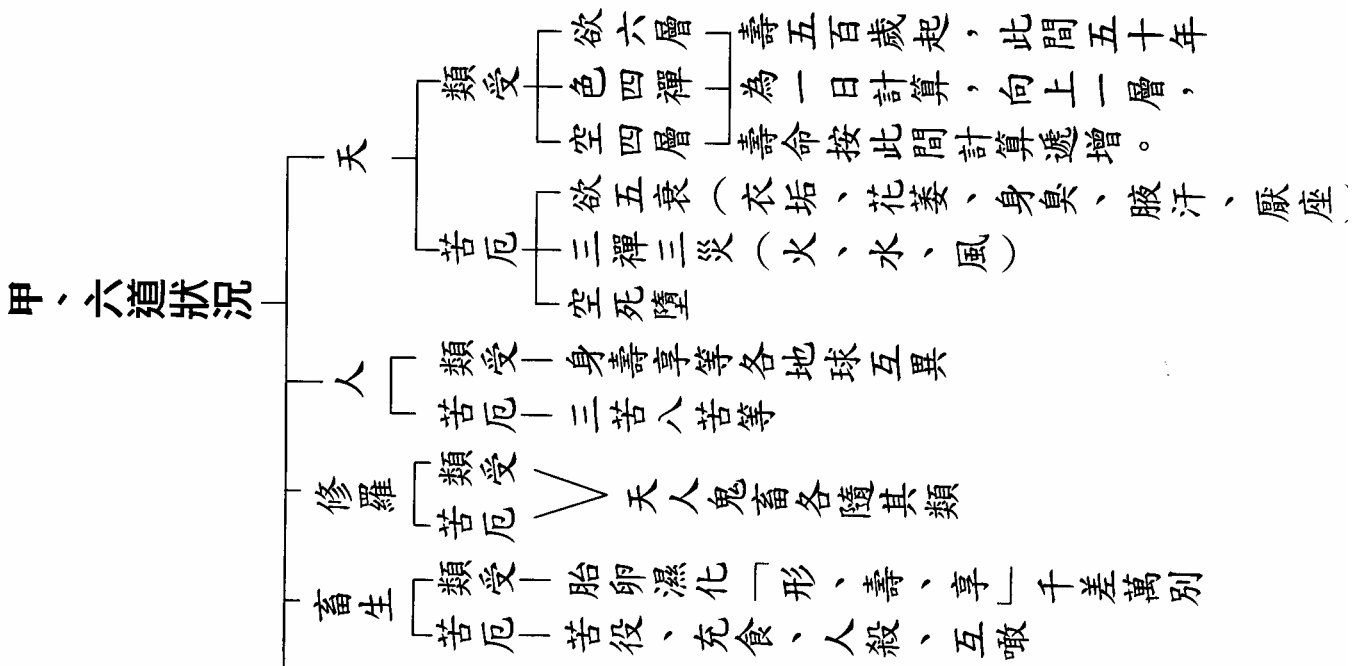

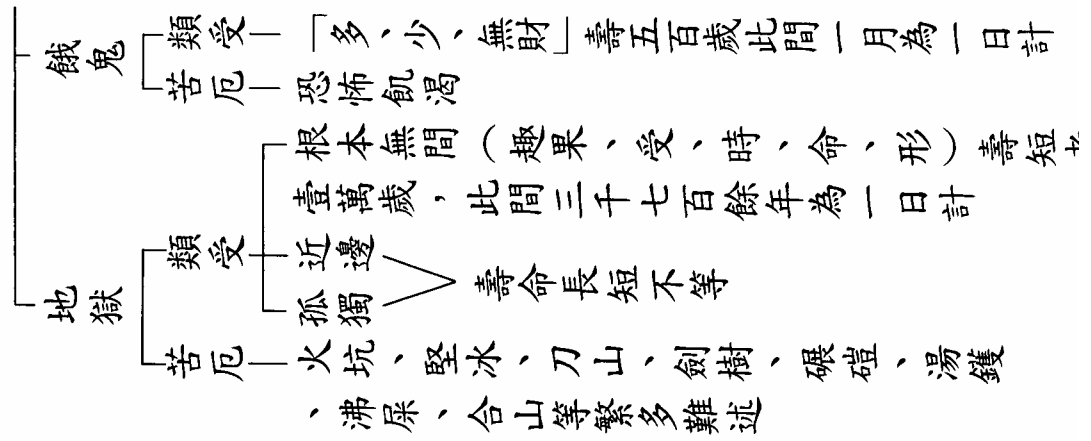

三善道喻頭出

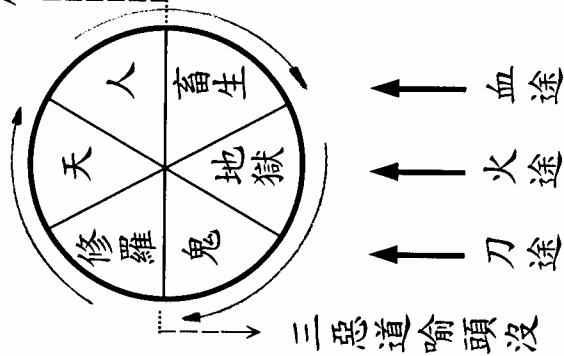

乙、互相輪迴

第六講 宇宙有情概況

這一講，簡單介紹六道。六道輪迴，初學聽起來有一點像神話一樣，不大容易相信，但是這是事實。信，有；不信，還是有；這是宇宙之間實實在在的事。「宇宙有情概況」，這就是宇宙觀裡面的人事環境，人情事理。

甲、六道狀況

「天」：六道第一個是天道。天的意思就是高高在上，「天者顛也」，顛峰、最高。在有情世間，天人的地位最高，福報最大，種類也很多。

「類受」：類是種類，受是享受；只舉這個例子來給我們說明。天的種類概略可以分二十八層天，這二十八層又可以分為三大類：就是

欲界、色界、無色界。欲界裡面有六層天；色界裡面有四禪十八層天：初禪有三層，二禪有三層，三禪有三層，四禪有九層，一共有十八層天；無色界又稱空界，他連色相都沒有，也有四層；所以三界總共合起來有二十八層天。

天人的享受是說不盡的，享受裡面只舉一種：壽命。壽命是享受，五福裡面長壽是福報之一。我們從壽命看出他的福報，他壽長。「壽五百歲起」，這是講最低的，最低的是欲界裡面的四王天。四王天再上去是忉利天，我們中國人稱玉皇大帝，一般宗教裡面拜的上帝，都是指忉利天主。佛在經典裡給我們說，要想生忉利天必須修十善業道，十善業道跟摩西十誡很類似，可見得修十誡能夠生忉利天，忉利天主就是他們的天主上帝。可是我們娑婆世界（一個大千世界）多少個忉利天？一百億個。他要找上帝，一百億個上帝，找誰？找哪一個？這個問題很嚴重，一定要搞清楚。

四王天的壽命五百年，他這個五百歲可不是我們人間的五百歲，我們人間五十年是四王天的一天；也照人間算法，一年三百六十天，他要活五百歲，你們計算計算，他的壽命相當之長。可見得他的福報比我們人間的福報大得太多。他也有五通，是報得，就是一生天上這五種神通都有。

再往上一層是忉利天，福報就更大，壽命也更長，加一倍，他的壽命一千歲，算法也不一樣，我們人間一百年是忉利天的一天。如果在忉利天上，看我們地球上眾生很可憐，朝生暮死，早晨看他生，晚上就死了。水上蜉蝣是朝生暮死，忉利天人看我們世間人，就像我們看水上蜉蝣一樣，還在那裡爭名奪利搞個不休，真可憐！愈往上去壽命是倍倍增加，非想非非想處天是最高的，壽命八萬大劫。這是天界類受略舉。

「苦厄」：厄是災難，他有苦。天上畢竟是樂多苦少，不是沒有苦，

他有苦。「欲五衰」：欲界有五衰，欲界天人平常沒有苦，天天享福，可是到壽命快終了的時候，他有五種衰相出現，這個時候他感覺無比的痛苦。天人不老，天人也不生病，但是天人會死。五衰相：一、「衣垢」：天人的衣服不要裁縫，天衣無縫，不像我們的衣服要裁縫、要買料子，他不要。天人想穿什麼衣服，隨心所欲變化而成，而且衣服乾乾淨淨、一塵不染，不要洗。衣服不染灰塵，這是我們人間所沒有的。可是他福報享盡命快終時，衣服就會染上灰塵。天人一看到衣服有染污，就曉得壽命將盡，這時候他恐怖、苦惱。二、「花萎」：天人喜歡戴花，天人戴花冠，花都非常的鮮豔。他有福報的時候花不會枯；如果花枯萎，他的福報就盡了。三、「身臭」：身上發出不好的氣味，原本天人身上有香氣。有時候我們讀經、看經、念佛，並沒有供佛像、沒有燒香，可是聞到有香氣。我剛剛學佛時，看經常常聞到很強烈的香氣。請教老法師，告訴我說，這是我們在讀經、看經的時候，有天

人在旁邊，他很喜歡，到這兒來看看，他身上放的香氣。他的色相我們看不到，他的香氣我們可以聞到。天人身上有香氣，如果香氣沒有，臭氣出來，他的壽命就快要終了。四、「腋汗」：兩腋之間出汗。天人平常不出汗，身體很清淨。五、「厭座」：坐立不安。天人福報快要盡的時候，這五種現象同時出現，稱為五衰相。天人知道壽命快終了，愁憂恐怖。

天人也有災難，「三禪三災——火、水、風」。欲界有五衰苦，當然三災也是免不了的，也躲不過。色界四禪，初禪天有水災、火災、風災，這三種災難都有；二禪天沒有火災，可是有水災、風災；三禪天福報更大，只有風災，沒有水火災難，可是風災也很厲害，能夠把三禪天吹壞。四禪天是福天，沒有三災，但是有死墮。

「空死墮」：無色界四空天有死墮，雖然有福報，命終的時候必定墮落；因為他爬到最高層了，死的時候沒有辦法再停留在那一層，只

有往下墮落。可見得三界統統都有苦，並不是真正究竟之樂。這是天道的簡介。

佛教裡有兩部類書，對於天道的講解非常詳細。一部是《法苑珠林》，有一百卷，講天道部分，把經論裡面佛所講天人的事情編在一起。另外一部是《經律異相》，有五十卷。這兩部都是唐朝人編的，等於百科全書一樣。

「人」：人道，我們現在都是屬於人道。地球上有人，別的星球也可能有人，其他星球上的人跟我們人的樣子是不是一樣？恐怕不一定。可是他一定具備人的特色——人的智慧、人的感受。「身壽享等各地球互異」：身形、壽命、享受等等，每個星球上不盡相同。苦厄大致上差不多，有三苦、八苦，一定有這些受。為什麼？造的因相同，果報必定是一樣的。

「阿修羅」道：阿修羅是梵語，翻成中國的意思是無端正。阿修

羅的男子相貌都很醜陋、很凶惡。可是阿修羅的女子是美女，天上最美的，諸天都喜歡娶阿修羅的女子。阿修羅常常跟忉利天戰爭，互有勝負。《楞嚴經》講阿修羅有四大類：有天上阿修羅，人間也有阿修羅，餓鬼、畜生裡都有阿修羅，只有地獄裡頭沒有；他在那一道，他的身形享受與那一道大致上相同。阿修羅福報很大，但是沒有德行。六道裡講阿修羅都是指天阿修羅，所以把他算作三善道。天阿修羅有天之福報，沒有天人之德。諸天性情都是柔和的，都是慈悲善良的，阿修羅不是如此。阿修羅福報跟天人一樣，但是疑心重、瞋恚心重，喜歡鬥爭，好勝逞強，他要是不對別人發脾氣，自己也會發脾氣。史達林、希特勒都是人間阿修羅，福報太大、性情太殘忍。他的業因是過去生中修大福報，但是他瞋恚，瞋恨心重、傲慢心重，修福不修德，才落到阿修羅道。福報享盡了，果報當然就不好，因為他很少造善因。

「畜生」道：畜生道的種類、享受非常繁多。「胎卵濕化」：有胎生、卵生、濕生、化生。（一）胎生，又作腹生。從母胎而出生者，稱為胎生；如象、馬、牛、豬等。（二）卵生，由卵殼出生者，稱為卵生；如雞、蛇、鳥等。（三）濕生，又作因緣生、寒熱和合生。即由糞聚、穢廁、腐肉、叢草等潤濕地之濕氣所產生者，稱為濕生；如飛蛾、蚊等。（四）化生，無所託而忽有，稱為化生，皆由其過去之業力而化生；如諸天、諸地獄。牠們的「形狀、壽命、享受千差萬別」，苦厄也是很多。「苦役」：譬如從前，牛替人耕田，馬替人拉車，要為人服勞役。「充食」：家畜，豬羊雞鴨之類，人要吃牠。這也是有業報，殺業太重會有很大的災難；因為你吃牠，牠並不甘心，並不情願給你吃，牠沒有能力抵抗，牠怨恨的心、報復的心永遠存在，將來一有機會，牠一定會來報復。古人說：「吃牠半斤，將來要還牠八兩。」我們如果真正想到這個道理，不敢吃眾生肉；吃眾生肉，將來一定要還債，

這是沒有法子避免的，冤冤相報。這個世間的刀兵劫就是從殺生而來的，殺生殺得越多，戰爭就越殘酷。我們從歷史上來看，戰爭一次比一次範圍大，一次比一次慘烈，什麼原因？殺業的累積。如果我們真正能夠做到不殺生，刀兵劫裡就可以不受這個災難，就可以免除，這就是共業裡面有別業，我們要覺悟。我們生活必須仰賴飲食，植物裡面有足夠的養分維持我們的生命，何必要殺害這一些動物？實在是不應該！「人殺」：譬如有一些小朋友，抓到蝴蝶、蜻蜓，他玩，把牠玩死，他並不是吃牠，像這一類無知殺害眾生的，也非常之多。「互噉」：互相殘殺，弱肉強食。畜生之死，很少得好死，都是被殺的；所以三途裡面畜生道稱為血途，都是流血而死。

「餓鬼」道：鬼道的種類也很複雜，可以分為三大類：多財鬼、少財鬼、無財鬼。「多財鬼」：有福報，像閻羅王、城隍、土地公、媽祖、王爺公之類，有很多信徒燒香祭祀，都是多財鬼。「少財鬼」：也

能得到一點飲食，但是相當的苦，別人丟下，他去拾取。「無財鬼」：你供養他飲食，他也沒有辦法得到，所以稱之為餓鬼。餓鬼指無財鬼，鬼裡面大多數是無財鬼，很可憐。最苦的是焰口鬼，一得到飲食，他口裡面就噴火，把飲食都燒壞，所以他得不到飲食。佛門裡放焰口就是布施，以佛神力咒語來幫助他，使他能夠得到一點飲食，能夠救濟他，所以放焰口就是施食給餓鬼，請這些餓鬼來吃飯。能夠很如法的去做，這些鬼能夠得到飲食。

鬼的壽命很長，「壽五百歲」。計算的方法跟我們不一樣，人間一個月是餓鬼的一天，我們人間初一、十五去祭祀供養，是一天早晚兩餐得到飲食；如果沒有人祭祀，他就挨餓。人間一個月是餓鬼的一天，也是以一個月三十天、一年三百六十天計算，鬼的壽命五百歲。鬼道不能去，時間太長，而且太苦！餓鬼的苦厄是「恐怖飢渴」：他得不到飲食，所以我們常常稱鬼為餓鬼。除了飢餓之外，鬼的膽子很小，所

以人怕鬼是不應該的，是錯誤的觀念，實際上鬼怕人。常言說得好：人有三分怕鬼，鬼有七分怕人。鬼的膽子很小，所以遇到鬼不要害怕，沒什麼可怕。鬼常常有恐怖的感覺。經裡面講鬼道大類有三十六種。

「地獄道」：獄是監牢獄。經論上講：「地底下過五百由旬是地獄所在處」。但應知者，地獄不僅在地下，或在山間、大海邊、曠野樹下、空中，皆有其地獄。地獄這兩個字意思是苦地，六道裡面他的情況最苦，是最苦的一道。

地獄的種類繁多，有「根本」地獄、「近邊」地獄、「孤獨」地獄。其形體壽命，受苦輕重，隨各差別。根本地獄非常之苦，《地藏菩薩本願經》裡面說得很詳細。根本地獄裡，其中的「無間」地獄最苦，又稱為阿鼻地獄。「趣果、受、時、命、形」：是說明無間地獄有這五種無間，它不間斷，這是地獄裡面最苦的地方，是罪業最重的地方。佛經裡面講，造五逆十惡墮五無間地獄，就是這種地獄。

五逆：一、殺父，二、殺母。父母對我們有養育之恩，縱然是抱怨，也不能殺害父母，所以殺父母的罪非常重。三、殺阿羅漢。阿羅漢是聖賢，他是人間善良的榜樣，他能夠轉移風俗、教化眾生，是眾生的好老師；殺害他，這個罪過很重。四、出佛身血。佛的福報太大，許許多多護法神保護他，你想殺害佛，殺不到的；但是讓佛受一點傷、流一點血，這可能，這個罪很大。佛是天人導師，一切眾生的福田；殺害佛，一切眾生都不能種福。佛是一切眾生法身慧命的寄託，殺害他，一切眾生都不能夠得到法身慧命，這個罪過很重。五、破和合僧：僧團是和合、是一體，你在當中分化破壞。這五種罪都是墮無間地獄。十惡：身—殺生、偷盜、淫欲，口—妄語、兩舌、綺語（花言巧語）、惡口，意—貪瞋痴，這是十惡。造十惡五逆之人必墮無間地獄。

無間地獄：一、「趣果無間」：果報就是地獄，這個地方人一死，神識立刻就到地獄，當中沒有間隔。人死了之後，神識離開肉體，四

十九天之內不會馬上去投胎，在這個期間是中陰身，完全是神識狀況，我們一般講靈界，這個時間不會太長，一般不會超過四十九天，四十九天一定去投胎，又到六道去輪迴。可是犯五無間罪業的人，他的神識不經過中陰，這個地方一斷氣，立刻就到地獄。二、「受無間」：地獄裡面有無量苦，他同時都要受，不是一樣一樣的受。三、「時無間」：從墮地獄那一剎那開始，直到他罪受完才出地獄，沒出地獄時他所受的罪，在時間上講沒有間斷、沒休息。四、「命無間」：一日之中真是萬死萬生，這個地方刀山下去，馬上死了，那裡風一吹又活了，活了之後再受，非常非常之苦。五、「形無間」：他覺得自己的身體很大，地獄多大他的身體就有多大，所以地獄裡所有刑罰同時受。

地獄的壽命很長。「壽短者一萬歲」，地獄裡最短命者壽命一萬歲。「人間三千七百餘年為一日」，在無間地獄看我們世間，中華民國五千年的歷史還不到兩天，怎麼得了！所以地獄千萬去不得，決定不能去；

去了之後，出來很難，時間太長了。怎樣可以不去？不造地獄的業就不去了。過去雖然造了業，但現在不讓它加上緣，緣我們自己可以控制；不造惡緣，雖有地獄業因，不受地獄的果報。除地獄之外，餓鬼、畜生都不好，最好都不要造這個業因。

簡單跟諸位介紹一下業因。天道是修十善業道。欲界天要修十善業道；色界天要修禪定，還要修四無量心：慈無量、悲無量、喜無量、捨無量；無色界天的條件要修四空定。四禪八定、四無量心、十善業道，這是諸天條件，取得生天的資格。人道是要修五戒，中國儒家的五常——仁、義、禮、智、信，才能得人道。阿修羅也是修五戒十善，但是他貢高我慢的習氣沒有斷除，好勝好鬥的心沒有去掉，所以變成阿修羅。因此我們學佛，處處要修柔和、忍辱，很重要。要能夠忍讓，於世無求、與人無爭，才能得到真正的善果。畜生道的業因是愚痴，真妄邪正、善惡是非不能夠辨別清楚，搞顛倒，搞錯了。餓鬼道是貪

心太重；貪愛不是好事情，餓鬼道的業因。地獄道是瞋恚心太重，瞋心墮地獄。貪瞋痴是三惡道的業因。

地獄的苦厄，這裡也是略舉：「火坑、堅冰、刀山、劍樹、碾磑、湯鑊、沸屎、合山等，繁多難述。」諸位可以看《地藏菩薩本願經》，或者看《楞嚴經》第八卷，講得很詳細。

乙、互相輪迴

「三善道喻頭出，三惡道喻頭沒」。這是把六道比喻作苦海，到三惡道苦海裡面，頭伸出來透透空氣，一下就再到底下去了，總而言之，不出六道輪迴。在三善道的機會比較少、時間也短，到三惡道的時間總是長、機會總是多。你要不信，看看現在我們這個世間，想想我們自己，一天到晚起心動念，三惡道的機會多，還是三善道的機會多？

我們來生可能到哪一道，自己清清楚楚、明明白白，不用去問人。什麼樣的因，該什麼樣的果！

三惡道又叫做三途，三途就是血途、火途、刀途。畜生稱為「血途」：死必定有血，所以稱為血途。地獄稱為「火途」：縱然是寒冰地獄，也有一片火光。這火從哪裡來的？瞋恚之火。人一生氣，火都往上升，臉都紅了；所以地獄是火途，是瞋恚心變的。鬼稱為「刀途」：鬼常常覺得有人拿刀跟著他，要殺他，時時刻刻有恐怖、有恐懼。